

Dell Inspiron 15R

소유자 매뉴얼

컴퓨터 모델 : Inspiron 5520/7520
규정 모델 : P25F
규정 유형 : P25F001



주, 주의 및 경고



주: 주는 컴퓨터의 활용도를 높이는 데 도움이 되는 중요한 정보입니다.



주의: 주의는 지침을 준수하지 않을 경우 하드웨어의 손상 또는 데이터 유실 위험이 있음을 알려줍니다.



경고: 경고는 재산상의 피해나 심각한 부상 또는 사망을 유발할 수 있는 위험이 있음을 알려줍니다.

이 문서의 정보는 사전 통보 없이 변경될 수 있습니다.

© 2012 Dell Inc. 저작권 본사 소유.

Dell Inc. 의 서면 승인 없이 어떠한 방식으로든 본 자료를 무단 복제하는 행위는 엄격히 금지됩니다.

본 설명서에 사용된 상표: Dell™, DELL 로고 및 Inspiron™ 은 Dell Inc. 의 상표입니다. Microsoft®, Windows® 및 Windows 시작 단추 로고  는 미국 및 / 또는 기타 국가 / 지역에서 Microsoft Corporation 의 상표 또는 등록 상표입니다. Bluetooth® 는 Bluetooth SIG, Inc. 소유의 등록 상표이며 라이선스 계약에 따라 Dell 에서 사용됩니다.

본 설명서에서는 특정 회사의 마크나 제품 이름의 사실성을 입증하기 위해 기타 상표나 상호를 사용할 수도 있습니다. Dell Inc. 는 자사가 소유하고 있는 것 이외의 타사 소유 상표 및 상표명에 대한 어떠한 소유권도 갖고 있지 않습니다.

차례

| | | |
|----------|-----------------------------|-----------|
| 1 | 시작하기 전에 | 7 |
| | 컴퓨터 및 연결된 장치 끄기 | 7 |
| | 안전 지침 | 7 |
| | 권장 도구 | 8 |
| 2 | 컴퓨터 내부에서 작업한 후 | 9 |
| 3 | SWITCH | 11 |
| | SWITCH 분리 | 11 |
| | SWITCH 장착 | 12 |
| 4 | 전지 | 13 |
| | 전지 분리 | 13 |
| | 전지 장착 | 13 |
| 5 | 키보드 | 15 |
| | 키보드 분리 | 15 |
| | 키보드 장착 | 16 |
| 6 | 바닥면 덮개 | 17 |
| | 베이스 덮개 분리 | 17 |
| | 베이스 덮개 장착 | 18 |
| 7 | 메모리 모듈 | 19 |
| | 메모리 모듈 분리 | 19 |
| | 메모리 모듈 장착 | 20 |
| 8 | 하드 드라이브 | 21 |
| | 하드 드라이브 분리 | 21 |
| | 하드 드라이브 장착 | 22 |
| 9 | 광학 드라이브 | 23 |
| | 광학 드라이브 분리 | 23 |
| | 광학 드라이브 장착 | 24 |



| | | |
|-----------|------------------------|-----------|
| 10 | 손목 받침대 | 25 |
| | 손목 받침대 분리 | 25 |
| | 손목 받침대 장착 | 29 |
| 11 | 전원 어댑터 포트 | 31 |
| | 전원 어댑터 포트 분리 | 31 |
| | 전원 어댑터 포트 장착 | 32 |
| 12 | 디스플레이 조립품 | 33 |
| | 디스플레이 조립품 분리 | 33 |
| | 디스플레이 조립품 장착 | 35 |
| | 디스플레이 베젤 분리 | 35 |
| | 디스플레이 베젤 장착 | 36 |
| | 연결쇠 캡 분리 | 37 |
| | 연결쇠 캡 장착 | 38 |
| | 디스플레이 패널 분리 | 38 |
| | 디스플레이 패널 장착 | 41 |
| 13 | 카메라 모듈 | 43 |
| | 카메라 모듈 분리 | 43 |
| | 카메라 모듈 장착 | 46 |
| 14 | 시스템 보드 | 47 |
| | 시스템 보드 분리 | 47 |
| | 시스템 보드 장착 | 50 |
| | BIOS 에 서비스 태그 입력 | 51 |
| 15 | 열 냉각 조립품 | 53 |
| | 열 냉각 조립품 분리 | 53 |
| | 열 냉각 조립품 장착 | 55 |
| 16 | 프로세서 | 57 |
| | 프로세서 분리 | 57 |
| | 프로세서 장착 | 59 |
| 17 | 코인 셀 전지 | 61 |
| | 코인 셀 전지 분리 | 61 |
| | 코인 셀 전지 장착 | 63 |

| | |
|---------------------------|-----------|
| 18 스피커 | 65 |
| 스피커 분리..... | 65 |
| 스피커 장착..... | 67 |
| 19 매체 카드 판독기 | 69 |
| 매체 카드 판독기 분리..... | 69 |
| 매체 카드 판독기 장착..... | 71 |
| 20 도터 보드 | 73 |
| 도터보드 분리 | 73 |
| 도터보드 장착 | 75 |
| 21 미니 카드 | 77 |
| 미니 카드 분리..... | 77 |
| 미니 카드 장착..... | 78 |
| 22 BIOS 플래싱 | 81 |

1









시작하기 전에

컴퓨터 및 연결된 장치 끄기

-  주의 : 데이터 손실을 방지하려면 컴퓨터를 끄기 전에 열린 파일을 모두 저장한 후 닫고 열린 프로그램을 모두 종료하십시오 .
- 1 열려 있는 모든 파일을 저장하고 닫은 다음 사용 중인 모든 프로그램을 종료합니다 .
 - 2 시작  을 클릭하고 종료 를 클릭합니다 .
Microsoft Windows 가 종료되고 컴퓨터가 꺼집니다 .
 주 : 다른 운영 체제를 사용하고 있는 경우 해당 운영 체제의 설명서에서 종료 지침을 참조하십시오 .
 - 3 컴퓨터 및 모든 연결된 장치를 전원 콘센트에서 분리하십시오 .
 - 4 컴퓨터에서 전화선 , 네트워크 케이블 및 장착된 장치를 분리합니다 .
 - 5 시스템 보드를 접지시키려면 컴퓨터에서 플러그를 분리한 후 전원 단추를 약 5 초 동안 누른 상태로 유지합니다 .

안전 지침

컴퓨터의 손상을 방지하고 안전하게 작업하려면 다음 안전 지침을 따릅니다 .

-  경고 : 컴퓨터 내부 작업을 시작하기 전에 컴퓨터와 함께 제공된 안전 정보를 읽어보십시오 . 자세한 안전 모범 사례 정보는 Regulatory Compliance(규정 준수) 홈 페이지 (dell.com/regulatory_compliance) 를 참조하십시오 .
-  경고 : 컴퓨터 덮개 및 패널을 열기 전에 전원을 모두 분리합니다 . 컴퓨터 내부에서 작업한 후 전원에 연결하기 전에 덮개 , 패널 및 나사를 모두 장착합니다 .
-  주의 : 컴퓨터의 손상을 방지하려면 작업 표면이 평평하고 깨끗한지 확인합니다 .
-  주의 : 구성요소 및 카드의 손상을 방지하려면 구성요소 및 카드를 잡을 때 핀이나 단자를 잡지 말고 모서리를 잡습니다 .
-  주의 : 숙련된 서비스 기술자만 컴퓨터 덮개를 분리하고 컴퓨터 내부의 구성요소에 액세스할 수 있습니다 . 안전 지침 , 컴퓨터 내부 작업 및 정전기 방전 방지에 대한 전체 정보는 안전 지침을 참조하십시오 .
-  주의 : 컴퓨터 내부의 부품을 만지기 전에 컴퓨터 뒷면 금속처럼 도색되지 않은 금속 표면을 만져 접지하십시오 . 작업하는 동안 컴퓨터의 도색되지 않은 금속 표면을 주기적으로 만져 내부 구성부품을 손상시킬 수 있는 정전기를 제거하십시오 .
-  주의 : 케이블을 분리할 때는 케이블을 직접 잡아 당기지 말고 커넥터나 당김 탭을 잡고 분리하십시오 . 일부 케이블에는 잠금 탭이나 엄지 나사가 있는 커넥터가 달려 있으므로 이와 같은 종류의 케이블을 분리하기 전에 이러한 탭이나 엄지 나사를 해제해야 합니다 . 케이블을 분리하는 경우 커넥터 핀이 구부러지지 않도록 평평하게 두어야 합니다 . 케이블을 연결하는 경우 커넥터 및 포트의 방향이 올바르게 맞춰졌는지 확인합니다 .
-  주의 : 네트워크 케이블을 분리하려면 먼저 컴퓨터에서 케이블을 분리한 다음 네트워크 장치에서 케이블을 분리하십시오 .

권장 도구

본 설명서의 절차를 수행하는 데 다음 도구가 필요할 수 있습니다 .

- Phillips 드라이버
- 플라스틱 스크라이브
- 소형 일자 드라이버

2

컴퓨터 내부에서 작업한 후

교체 절차를 완료한 후 다음을 확인합니다.

- 나사를 모두 장착하고 컴퓨터 내부에 남아 있는 나사가 없는지 확인합니다.
- 컴퓨터 내부에서 작업하기 전에 분리한 외부 장치, 케이블, 카드 및 기타 부품을 모두 연결했는지 확인합니다.
- 컴퓨터 및 연결된 모든 장치를 전원 콘센트에 연결합니다.

 **주의** : 컴퓨터의 전원을 켜기 전에 나사를 모두 장착하고 컴퓨터 내부에 남아 있는 나사가 없는지 확인합니다. 이렇게 하지 않으면 컴퓨터가 손상될 수 있습니다.

3

SWITCH

⚠ 경고 : 컴퓨터 내부에서 작업하기 전에 컴퓨터와 함께 제공된 안전 정보를 읽어 보고 7 페이지 "시작하기 전에" 의 단계를 따릅니다. 자세한 안전 모범 사례 정보는 Regulatory Compliance(규정 준수) 홈 페이지 (dell.com/regulatory_compliance) 를 참조하십시오 .

SWITCH 분리

- 1 SWITCH 분리 래치를 한쪽으로 밀니다.
SWITCH 가 튀어 나옵니다.
- 2 SWITCH 를 들어 올려 컴퓨터에서 분리합니다.



| | | | |
|---|----------|---|--------------|
| 1 | 디스플레이 덮개 | 2 | SWITCH 분래 래치 |
| 3 | SWITCH | | |

SWITCH 장착

절차

- 1 디스플레이 덮개에 있는 슬롯과 SWITCH 하단에 있는 탭을 맞추고 SWITCH 가 잘맞고 맞물리게 합니다.

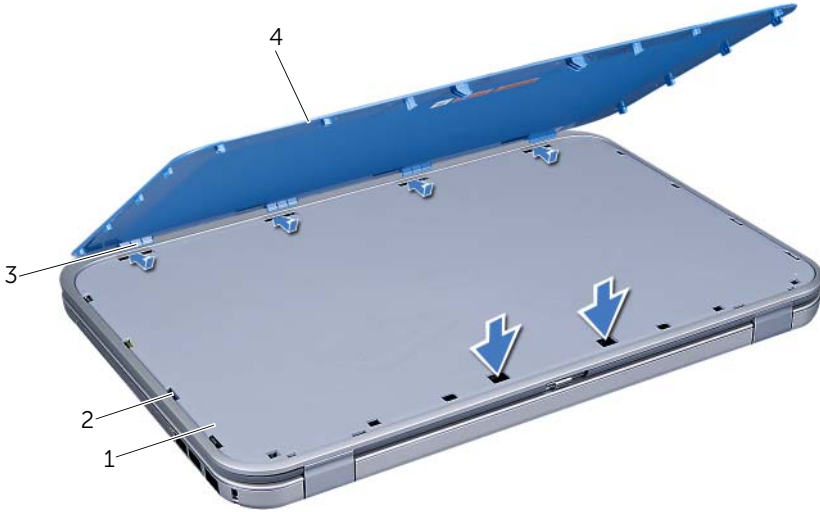

| | | | |
|---|----------|---|--------|
| 1 | 디스플레이 덮개 | 2 | 슬롯 |
| 3 | 탭 | 4 | SWITCH |

- 2 9 페이지 " 컴퓨터 내부에서 작업한 후 " 의 지침을 따릅니다.

4

전지

! 경고 : 컴퓨터 내부에서 작업하기 전에 컴퓨터와 함께 제공된 안전 정보를 읽어 보고 7 페이지 " 시작하기 전에 " 의 단계를 따릅니다 . 자세한 안전 모범 사례 정보는 Regulatory Compliance(규정 준수) 홈 페이지 (dell.com/regulatory_compliance) 를 참조하십시오 .

전지 분리

- 1 디스플레이를 닫고 컴퓨터를 뒤집어 놓으십시오 .
- 2 전지 분리 래치를 잠금 해제 위치로 밀니다 .
- 3 배터리 베이에서 전지를 들어 꺼냅니다 .



1 배터리 분리 래치 (2 개)

2 전지

전지 장착

- 1 전지 베이의 슬롯에 전지의 탭을 맞추고 짹짹하는 소리가 날 때까지 눌러서 맞물리게 합니다 .
- 2 9 페이지 " 컴퓨터 내부에서 작업한 후 " 의 지침을 따릅니다 .

5

키보드

- ⚠ 경고 :** 컴퓨터 내부에서 작업하기 전에 컴퓨터와 함께 제공된 안전 정보를 읽어 보고 7 페이지 " 시작하기 전에 " 의 단계를 따릅니다 . 자세한 안전 모범 사례 정보는 Regulatory Compliance(규정 준수) 홈 페이지 (dell.com/regulatory_compliance) 를 참조하십시오 .

키보드 분리

필수 구성요소

- 1 전지를 분리합니다 . 13 페이지 " 전지 분리 " 를 참조하십시오 .

절차

- ⚠ 주의 :** 키보드의 키 캡은 충격에 약하고 쉽게 빠질 수 있으며 장착하는 데 많은 시간을 소모합니다 . 키보드를 만지거나 제거할 때 조심하십시오 .

- 1 컴퓨터를 뒤집어 놓고 디스플레이를 완전히 열어 놓습니다 .
- 2 플라스틱 스크라이브를 사용하여 , 손목 받침대의 탭에서 키보드를 분리하고 손목 받침대에서 완전히 분리될 때까지 키보드를 천천히 움직입니다 .

- ⚠ 주의 :** 키보드를 분리하거나 다룰 때 특히 주의합니다 . 그렇지 않으면 디스플레이 패널이 굽힐 수 있습니다 .

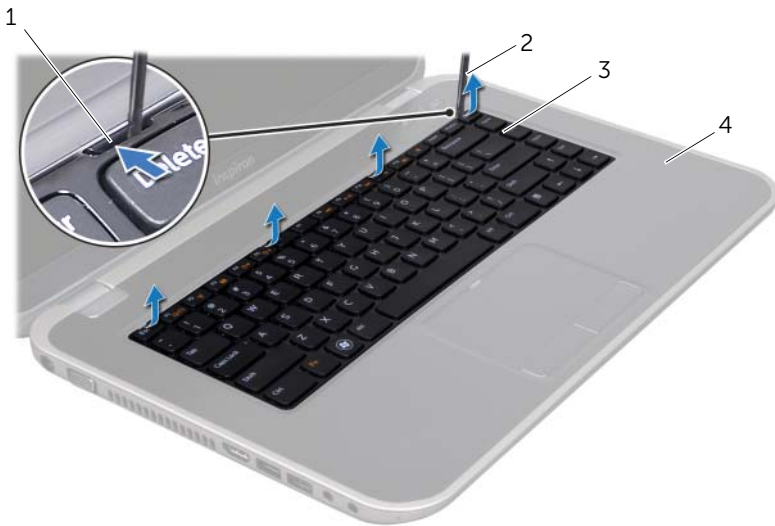

1 탭 (4 개)

2 플라스틱 스크라이브

3 키보드

4 손목 받침대

- 3 키보드를 조심스럽게 뒤집어 손목 받침대 위에 놓습니다 .
- 4 커넥터 래치를 들어 올리고 당김 탭을 잡아 당겨 시스템 보드 커넥터에서 키보드 케이블을 분리합니다 .
- 5 컴퓨터에서 키보드를 들어 꺼냅니다 .

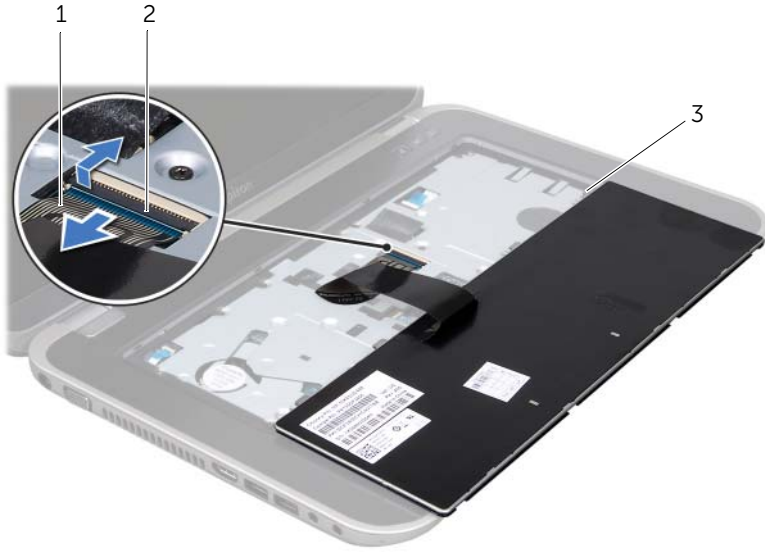

| | |
|-----------|----------|
| 1 키보드 케이블 | 2 커넥터 래치 |
| 3 탭 (5 개) | |

키보드 장착

절차

- 1 키보드 케이블을 시스템 보드의 커넥터에 밀어 넣은 후 커넥터 래치에 눌러 케이블을 고정합니다 .
- 2 손목 받침대의 슬롯에 키보드 하단에 있는 탭을 밀어 넣고 키보드를 손목 받침대에 적절하게 놓습니다 .
- 3 키보드의 모서리를 조심스럽게 눌러 키보드를 손목 받침대의 탭 아래에 고정합니다 .
- 4 디스플레이를 닫고 컴퓨터를 뒤집어 놓으십시오 .

필수 구성요소

- 1 전지를 장착합니다 . 13 페이지 " 전지 장착 " 을 참조하십시오 .
- 2 9 페이지 " 컴퓨터 내부에서 작업한 후 " 의 지침을 따릅니다 .

6

바닥면 덮개

⚠ 경고 : 컴퓨터 내부에서 작업하기 전에 컴퓨터와 함께 제공된 안전 정보를 읽어 보고 7 페이지 "시작하기 전에"의 단계를 따릅니다. 자세한 안전 모범 사례 정보는 Regulatory Compliance(규정 준수) 홈 페이지 (dell.com/regulatory_compliance)를 참조하십시오.

베이스 덮개 분리

필수 구성요소

- 1 전지를 분리합니다. 13 페이지 "전지 분리"를 참조하십시오.

절차

- 1 베이스 덮개를 컴퓨터 본체에 고정하는 조임 나사를 풉니다.
- 2 손가락을 사용하여, 컴퓨터 베이스에서 베이스 덮개를 들어 올립니다.
- 3 베이스 덮개를 들어 올려 컴퓨터 베이스에서 분리합니다.



- | | |
|----------|--------------|
| 1 베이스 덮개 | 2 고정 나사 (3개) |
|----------|--------------|

베이스 덮개 장착

절차

- 1 베이스 덮개의 탭을 컴퓨터 베이스의 슬롯에 밀어 넣고 베이스 덮개를 제자리에 끼웁니다.
- 2 베이스 덮개를 컴퓨터 본체에 고정하는 조임 나사를 조입니다.

필수 구성요소

- 1 전지를 장착합니다. 13 페이지 "전지 장착"을 참조하십시오.
- 2 9 페이지 "컴퓨터 내부에서 작업한 후"의 지침을 따릅니다.

7

메모리 모듈

⚠ 경고 : 컴퓨터 내부에서 작업하기 전에 컴퓨터와 함께 제공된 안전 정보를 읽어 보고 7 페이지 "시작하기 전에"의 단계를 따릅니다. 자세한 안전 모범 사례 정보는 Regulatory Compliance(규정 준수) 홈 페이지 (dell.com/regulatory_compliance)를 참조하십시오.

메모리 모듈 분리

필수 구성요소

- 1 전지를 분리합니다. 13 페이지 "전지 분리"를 참조하십시오.
- 2 베이스 덮개를 분리합니다. 17 페이지 "베이스 덮개 분리"를 참조하십시오.

절차

⚠ 주의 : 메모리 모듈 커넥터의 손상을 방지하려면 메모리 모듈 고정 클립을 벌릴 때 도구를 사용하지 마십시오.

- 1 메모리 모듈이 튀어 나올 때까지 메모리 모듈 커넥터의 양쪽 끝에 있는 고정 클립을 손끝으로 조심스럽게 벌립니다.
- 2 메모리 모듈 커넥터에서 메모리 모듈을 분리합니다.

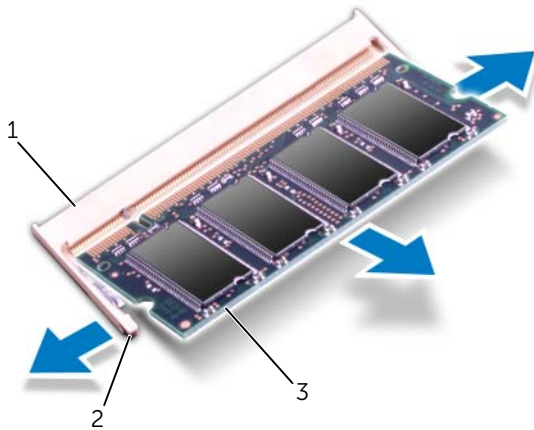

| | | | |
|---|------------|---|-----------|
| 1 | 메모리 모듈 커넥터 | 2 | 고정 클립 (2) |
| 3 | 메모리 모듈 | | |

메모리 모듈 장착

절차

- 1 메모리 모듈의 노치를 메모리 모듈 커넥터의 탭에 맞춥니다.
- 2 메모리 모듈을 45도 각도로 슬롯에 단단히 밀어 넣고 딸깍 소리가 나면서 제자리에 고정될 때까지 메모리 모듈을 아래로 누릅니다. 소리가 나지 않으면 메모리 모듈을 분리했다가 다시 설치하십시오.

 **주:** 메모리 모듈이 올바르게 설치되지 않으면 컴퓨터가 부팅되지 않을 수 있습니다.

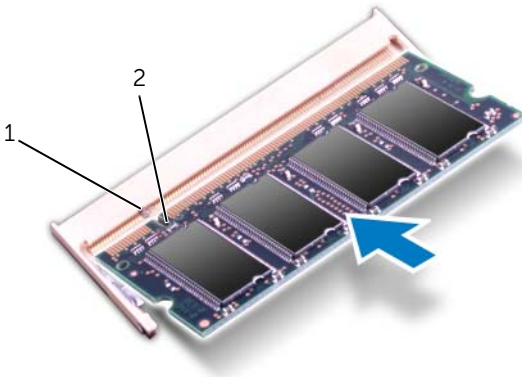

1 탭

2 노치

필수 구성요소

- 1 베이스 덮개를 장착합니다. 18 페이지 "베이스 덮개 장착"을 참조하십시오.
- 2 전지를 장착합니다. 13 페이지 "전지 장착"을 참조하십시오.
- 3 9 페이지 "컴퓨터 내부에서 작업한 후"의 지침을 따릅니다.
- 4 컴퓨터를 켜십시오.

컴퓨터가 부팅하면서 메모리 모듈을 감지하고 시스템 구성 정보를 자동으로 업데이트합니다.

컴퓨터에 설치된 메모리 양을 확인하려면 :

시작  → 제어판 → 시스템 및 보안 → 시스템을 클릭합니다.

8

하드 드라이브

- ⚠ 경고 : 컴퓨터 내부에서 작업하기 전에 컴퓨터와 함께 제공된 안전 정보를 읽어 보고 7 페이지 " 시작하기 전에 " 의 단계를 따릅니다 . 자세한 안전 모범 사례 정보는 Regulatory Compliance(규정 준수) 홈 페이지 (dell.com/regulatory_compliance) 를 참조하십시오 .
- ⚠ 주의 : 데이터 유실을 방지하려면 컴퓨터가 켜져 있거나 절전 상태인 경우에는 하드 드라이브를 분리하지 마십시오 .
- ⚠ 주의 : 하드 드라이브는 쉽게 손상될 수 있습니다 . 다룰 때 주의하십시오 .

하드 드라이브 분리

필수 구성요소

- 1 전지를 분리합니다 . 13 페이지 " 전지 분리 " 를 참조하십시오 .
- 2 베이스 덮개를 분리합니다 . 17 페이지 " 베이스 덮개 분리 " 를 참조하십시오 .

절차

- 1 하드 드라이브 어셈블리를 컴퓨터 하단부에 고정시키는 나사를 분리합니다 .
- 2 당김 탭을 사용하여 하드 드라이브 조립품을 컴퓨터의 뒤쪽으로 밀어서 시스템 보드의 커넥터에서 하드 드라이브 조립품을 분리합니다 .
- 3 하드 드라이브 조립품을 들어 올려 컴퓨터 베이스에서 분리합니다 .

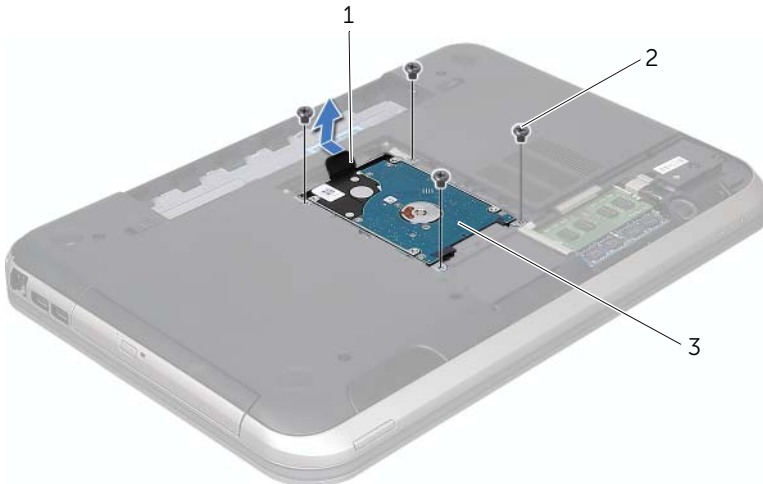

- | | | | |
|---|--------------|---|------------|
| 1 | 당김 탭 | 2 | 나사 (4 개) |
| 3 | 하드 드라이브 어셈블리 | | |

- 4 하드 드라이브 브래킷을 하드 드라이브에 고정하는 나사를 분리합니다.
- 5 하드 드라이브를 들어 올려 하드 드라이브 브래킷에서 분리합니다.

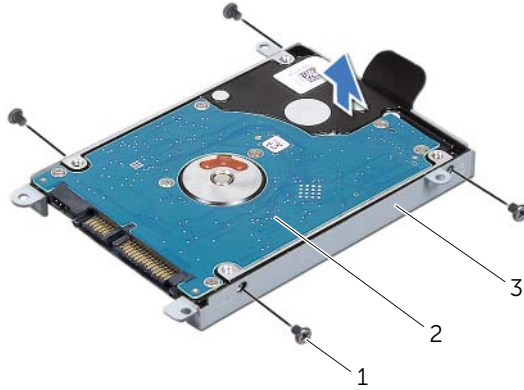

| | |
|---------------|-----------|
| 1 나사 (4 개) | 2 하드 드라이브 |
| 3 하드 드라이브 브래킷 | |

하드 드라이브 장착

절차

- 1 새 하드 드라이브를 포장에서 꺼냅니다.
하드 드라이브를 보관하거나 운반할 경우에 사용할 수 있도록 기존의 포장재를 보관하십시오.
- 2 하드 드라이브 브래킷의 나사 구멍을 하드 드라이브의 나사 구멍에 맞춥니다.
- 3 하드 드라이브 브래킷을 하드 드라이브에 고정시키는 나사를 끼웁니다.
- 4 하드 드라이브 조립품을 컴퓨터 베이스에 놓습니다.
- 5 당김 탭을 사용하여 하드 드라이브 조립품을 컴퓨터의 뒤쪽으로 밀어서 시스템 보드의 커넥터에 하드 드라이브 조립품을 연결합니다.
- 6 하드 드라이브 어셈블리를 컴퓨터 하단부에 고정시키는 나사를 끼웁니다.

필수 구성요소

- 1 베이스 덮개를 장착합니다. 18 페이지 " 베이스 덮개 장착 " 을 참조하십시오.
- 2 전지를 장착합니다. 13 페이지 " 전지 장착 " 을 참조하십시오.
- 3 9 페이지 " 컴퓨터 내부에서 작업한 후 " 의 지침을 따릅니다.

9

광학 드라이브

! 경고 : 컴퓨터 내부에서 작업하기 전에 컴퓨터와 함께 제공된 안전 정보를 읽어 보고 7 페이지 "시작하기 전에" 의 단계를 따릅니다 . 자세한 안전 모범 사례 정보는 Regulatory Compliance(규정 준수) 홈 페이지 (dell.com/regulatory_compliance) 를 참조하십시오 .

광학 드라이브 분리

필수 구성요소

- 1 전지를 분리합니다 . 13 페이지 " 전지 분리 " 를 참조하십시오 .
- 2 베이스 덮개를 분리합니다 . 17 페이지 " 베이스 덮개 분리 " 를 참조하십시오 .

절차

- 1 광학 드라이브 조립품을 컴퓨터 베이스에 고정하는 나사를 분리합니다 .
- 2 손가락을 사용하여 광학 드라이브 조립품을 밀어 광학 드라이브 베이에서 꺼냅니다 .



-
- | | |
|----------------|------|
| 1 광학 드라이브 어셈블리 | 2 나사 |
|----------------|------|
-

- 3 광학 드라이브 베젤을 조심스럽게 들어 올리면서 광학 드라이브 조립품에서 분리합니다.
- 4 광학 드라이브 브래킷을 광학 드라이브에 고정시키는 나사를 분리합니다.
- 5 광학 드라이브 브래킷을 분리합니다.

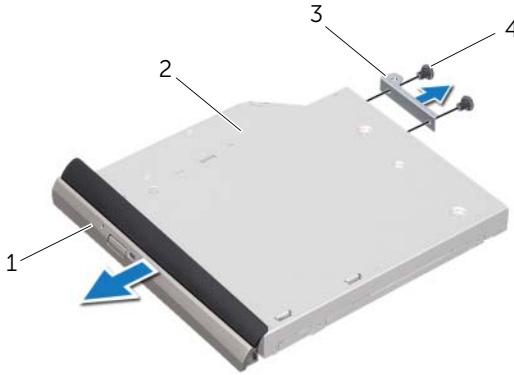

| | | | |
|---|-------------|---|---------|
| 1 | 광학 드라이브 베젤 | 2 | 광학 드라이브 |
| 3 | 광학 드라이브 브래킷 | 4 | 나사 (2) |

광학 드라이브 장착

절차

- 1 광학 드라이브 브래킷의 나사 구멍을 광학 드라이브의 나사 구멍에 맞춥니다.
- 2 광학 드라이브 브래킷을 광학 드라이브에 고정시키는 나사를 끼웁니다.
- 3 광학 드라이브 베젤의 탭을 광학 드라이브 조립품의 슬롯에 맞추고 광학 드라이브 베젤을 제자리에 끼워 넣습니다.
- 4 광학 드라이브 조립품이 완전히 장착될 때까지 광학 드라이브 베이에 밀어 넣습니다.
- 5 광학 드라이브 조립품을 컴퓨터 베이스에 고정하는 나사를 장착합니다.

필수 구성요소

- 1 베이스 덮개를 장착합니다. 18 페이지 " 베이스 덮개 장착 " 을 참조하십시오.
- 2 전지를 장착합니다. 13 페이지 " 전지 장착 " 을 참조하십시오.
- 3 9 페이지 " 컴퓨터 내부에서 작업한 후 " 의 지침을 따릅니다.

10 손목 받침대

⚠ 경고 : 컴퓨터 내부에서 작업하기 전에 컴퓨터와 함께 제공된 안전 정보를 읽어 보고 7 페이지 "시작하기 전에" 의 단계를 따릅니다. 자세한 안전 모범 사례 정보는 Regulatory Compliance(규정 준수) 홈 페이지 (dell.com/regulatory_compliance) 를 참조하십시오.

손목 받침대 분리

필수 구성요소

- 1 전지를 분리합니다. 13 페이지 "전지 분리" 를 참조하십시오.
- 2 키보드를 분리합니다. 15 페이지 "키보드 분리" 를 참조하십시오.
- 3 베이스 덮개를 분리합니다. 17 페이지 "베이스 덮개 분리" 를 참조하십시오.

절차

- 1 손목 받침대를 컴퓨터 베이스에 고정하는 나사를 분리합니다.



- 2 컴퓨터를 뒤집으십시오 .
- 3 커넥터 래치를 들어올리고 당김 탭을 당겨서 시스템 보드의 커넥터에서 전원 버튼 보드 케이블 , 터치패드 케이블 , 핫키 보드 케이블을 분리합니다 .

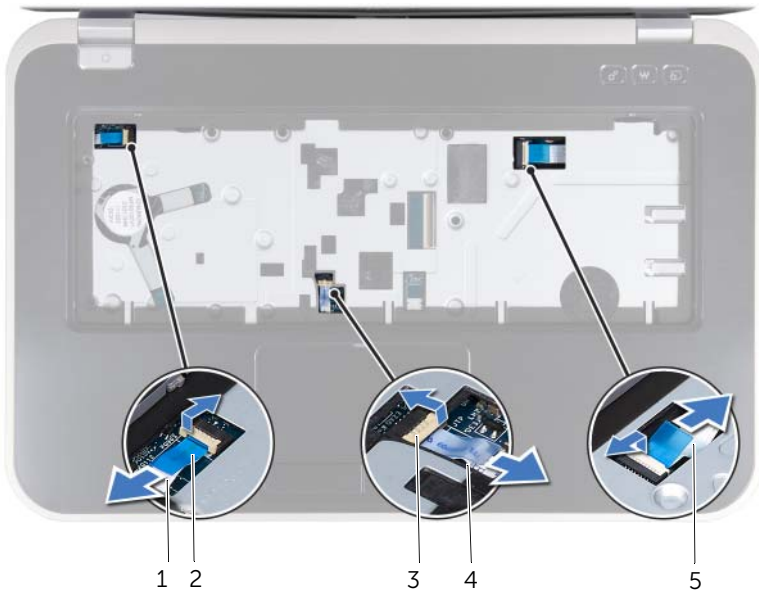

| | |
|----------------|------------|
| 1 전원 버튼 보드 케이블 | 2 당김 탭 |
| 3 커넥터 래치 | 4 터치패드 케이블 |
| 5 핫키 보드 케이블 | |

- 4 손목 받침대를 컴퓨터 베이스에 고정하는 나사를 분리합니다 .
- 5 손가락을 사용하여 컴퓨터 베이스에서 손목 받침대를 들어올려 분리합니다 .

△ 주의 : 디스플레이 조립품의 손상을 방지하려면 디스플레이 조립품에서 조심스럽게 손목 받침대를 분리합니다 .



1 나사 (6 개)

2 손목 받침대

- 6 손목 받침대를 세게 당기지 말고 아래 그림과 같이 디스플레이에서 분리합니다 .
- 7 커넥터 래치를 들어 올리고 당김 탭을 잡아 당겨 시스템 보드의 커넥터에서 상태 표시 등 케이블을 분리합니다 .
- 8 손목 받침대 조립품을 들어 올려 컴퓨터 베이스에서 분리합니다 .



1 커넥터 래치

2 당김 탭

3 상태 표시등 케이블

손목 받침대 장착

절차

- 1 상태 표시등 케이블을 시스템 보드의 커넥터에 밀어 넣은 후 커넥터 래치에 눌러 케이블을 고정합니다 .
- 2 손목 받침대를 컴퓨터 밑면에 맞추고 조심스럽게 손목 받침대를 제자리에 끼웁니다 .
- 3 핫키 보드 케이블 , 전원 버튼 보드 케이블 및 터치패드 케이블을 시스템 보드의 커넥터에 밀어 넣은 후 , 커넥터 래치에 눌러 케이블을 고정합니다 .
- 4 손목 받침대를 컴퓨터 베이스에 고정하는 나사를 끼웁니다 .
- 5 컴퓨터를 뒤집어 놓고 손목 받침대를 컴퓨터 베이스에 고정하는 나사를 끼웁니다 .

필수 구성요소

- 1 베이스 덮개를 장착합니다 . 18 페이지 " 베이스 덮개 장착 " 을 참조하십시오 .
- 2 키보드를 장착합니다 . 16 페이지 " 키보드 장착 " 을 참조하십시오 .
- 3 전지를 장착합니다 . 13 페이지 " 전지 장착 " 을 참조하십시오 .
- 4 9 페이지 " 컴퓨터 내부에서 작업한 후 " 의 지침을 따릅니다 .

11

전원 어댑터 포트

- !** 경고 : 컴퓨터 내부에서 작업하기 전에 컴퓨터와 함께 제공된 안전 정보를 읽어 보고 7 페이지 " 시작하기 전에 " 의 단계를 따릅니다 . 자세한 안전 모범 사례 정보는 Regulatory Compliance(규정 준수) 홈 페이지 (dell.com/regulatory_compliance) 를 참조하십시오 .

전원 어댑터 포트 분리

필수 구성요소

- 1 전지를 분리합니다 . 13 페이지 " 전지 분리 " 를 참조하십시오 .
- 2 키보드를 분리합니다 . 15 페이지 " 키보드 분리 " 를 참조하십시오 .
- 3 베이스 덮개를 분리합니다 . 17 페이지 " 베이스 덮개 분리 " 를 참조하십시오 .
- 4 손목 받침대를 분리합니다 . 25 페이지 " 손목 받침대 분리 " 를 참조하십시오 .

절차

- 1 전원 어댑터 포트 브래킷을 컴퓨터 베이스에 고정시키는 나사를 분리합니다 .
- 2 전원 어댑터 포트 브래킷을 컴퓨터 베이스에서 들어올려 분리합니다 .



1 나사 (2)

2 전원 어댑터 포트 브래킷

- 3 시스템 보드의 커넥터에서 전원 어댑터 포트케이블을 분리합니다 .
- 4 전원 어댑터 포트를 컴퓨터 베이스에서 들어올려 분리합니다 .

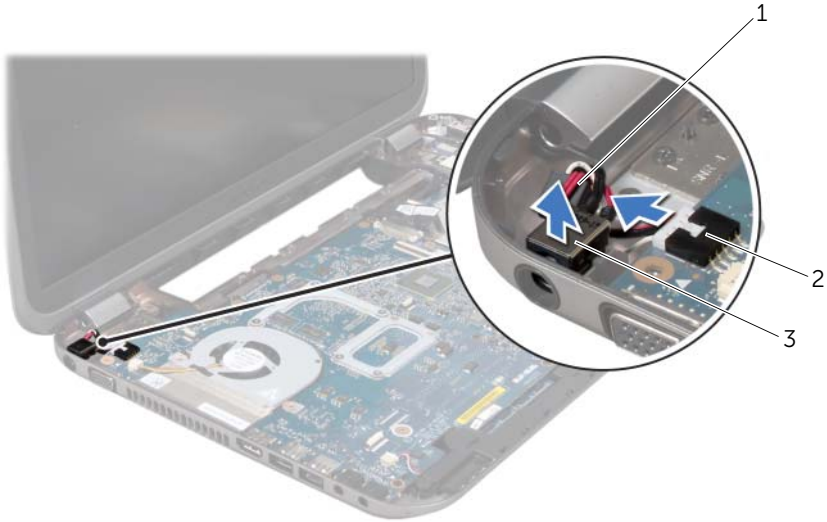

-
- | | |
|-----------------|--------------|
| 1 전원 어댑터 포트 케이블 | 2 시스템 보드 커넥터 |
| 3 전원 어댑터 포트 | |
-

전원 어댑터 포트 장착

절차

- 1 전원 어댑터 포트를 컴퓨터 베이스의 슬롯에 올려 놓습니다 .
- 2 시스템 보드의 커넥터에 전원 어댑터 포트 케이블을 연결합니다 .
- 3 전원 어댑터 포트 브래킷의 나사 구멍을 컴퓨터 베이스의 나사 구멍에 맞춥니다 .
- 4 전원 어댑터 포트 브래킷을 컴퓨터 베이스에 고정시키는 나사를 끼웁니다 .

필수 구성요소

- 1 손목 받침대를 장착합니다 . 29 페이지 " 손목 받침대 장착 " 을 참조하십시오 .
- 2 베이스 덮개를 장착합니다 . 18 페이지 " 베이스 덮개 장착 " 을 참조하십시오 .
- 3 키보드를 장착합니다 . 16 페이지 " 키보드 장착 " 을 참조하십시오 .
- 4 전지를 장착합니다 . 13 페이지 " 전지 장착 " 을 참조하십시오 .
- 5 9 페이지 " 컴퓨터 내부에서 작업한 후 " 의 지침을 따릅니다 .



경고 : 컴퓨터 내부에서 작업하기 전에 컴퓨터와 함께 제공된 안전 정보를 읽어 보고 7 페이지 "시작하기 전에" 의 단계를 따릅니다. 자세한 안전 모범 사례 정보는 Regulatory Compliance(규정 준수) 홈 페이지 (dell.com/regulatory_compliance) 를 참조하십시오 .

디스플레이 조립품 분리

필수 구성요소

- 1 전지를 분리합니다 . 13 페이지 " 전지 분리 " 를 참조하십시오 .
- 2 키보드를 분리합니다 . 15 페이지 " 키보드 분리 " 를 참조하십시오 .
- 3 베이스 덮개를 분리합니다 . 17 페이지 " 베이스 덮개 분리 " 를 참조하십시오 .
- 4 손목 받침대를 분리합니다 . 25 페이지 " 손목 받침대 분리 " 를 참조하십시오 .

절차

- 1 미니 카드의 커넥터에서 안테나 케이블을 분리합니다 .
- 2 시스템 보드에 디스플레이 케이블을 고정시키는 테이프를 벗겨낸 후, 시스템 보드의 커넥터에서 디스플레이 케이블을 분리합니다 .
- 3 디스플레이 케이블 라우팅을 기록하고 라우팅 가이드에서 케이블을 분리합니다 .
- 4 디스플레이 조립품을 컴퓨터 밑면에 고정하는 나사를 분리합니다 .
- 5 디스플레이 어셈블리를 들어올려 컴퓨터 하단에서 분리합니다 .



| | |
|------------------|-------------|
| 1 디스플레이 어셈블리 | 2 나사 (6 개) |
| 3 테이프 | 4 디스플레이 케이블 |
| 5 안테나 케이블 (2 개) | |

디스플레이 조립품 장착

절차

- 1 디스플레이 조립품을 제자리에 놓고 디스플레이 조립품을 컴퓨터 하단에 고정시키는 나사를 끼웁니다 .
- 2 디스플레이 케이블을 라우팅 가이드를 통해 배선하고 디스플레이 케이블을 시스템 보드의 커넥터에 연결합니다 .
- 3 디스플레이 케이블을 시스템 보드에 고정시키는 테이프를 부착합니다 .
- 4 안테나 케이블을 미니 카드의 커넥터에 연결합니다 .

필수 구성요소

- 1 손목 받침대를 장착합니다 . 29 페이지 " 손목 받침대 장착 " 을 참조하십시오 .
- 2 베이스 덮개를 장착합니다 . 18 페이지 " 베이스 덮개 장착 " 을 참조하십시오 .
- 3 키보드를 장착합니다 . 16 페이지 " 키보드 장착 " 을 참조하십시오 .
- 4 전지를 장착합니다 . 13 페이지 " 전지 장착 " 을 참조하십시오 .
- 5 9 페이지 " 컴퓨터 내부에서 작업한 후 " 의 지침을 따릅니다 .

디스플레이 베젤 분리

필수 구성요소

- 1 전지를 분리합니다 . 13 페이지 " 전지 분리 " 를 참조하십시오 .
- 2 키보드를 분리합니다 . 15 페이지 " 키보드 분리 " 를 참조하십시오 .
- 3 베이스 덮개를 분리합니다 . 17 페이지 " 베이스 덮개 분리 " 를 참조하십시오 .
- 4 손목 받침대를 분리합니다 . 25 페이지 " 손목 받침대 분리 " 를 참조하십시오 .
- 5 디스플레이 어셈블리를 분리합니다 . 33 페이지 " 디스플레이 조립품 분리 " 를 참조하십시오 .

절차

△ 주의 : 디스플레이 베젤은 충격에 약하므로 디스플레이 베젤을 분리할 때 손상되지 않도록 조심합니다 .

- 1 손가락으로 조심스럽게 디스플레이 베젤의 내부 모서리를 들어 올립니다 .
- 2 디스플레이 베젤을 분리합니다 .



1 디스플레이 베젤

디스플레이 베젤 장착

절차

디스플레이 베젤을 디스플레이 덮개에 맞추고 조심스럽게 디스플레이 베젤을 제자리에 끼워 넣습니다 .

필수 구성요소

- 1 디스플레이 조립품을 장착합니다 . 35 페이지 " 디스플레이 조립품 장착 " 을 참조하십시오 .
- 2 손목 받침대를 장착합니다 . 29 페이지 " 손목 받침대 장착 " 을 참조하십시오 .
- 3 베이스 덮개를 장착합니다 . 18 페이지 " 베이스 덮개 장착 " 을 참조하십시오 .
- 4 키보드를 장착합니다 . 16 페이지 " 키보드 장착 " 을 참조하십시오 .
- 5 전지를 장착합니다 . 13 페이지 " 전지 장착 " 을 참조하십시오 .
- 6 9 페이지 " 컴퓨터 내부에서 작업한 후 " 의 지침을 따릅니다 .

연결쇠 캡 분리

필수 구성요소

- 1 전지를 분리합니다. 13 페이지 "전지 분리" 를 참조하십시오.
- 2 키보드를 분리합니다. 15 페이지 "키보드 분리" 를 참조하십시오.
- 3 베이스 덮개를 분리합니다. 17 페이지 "베이스 덮개 분리" 를 참조하십시오.
- 4 손목 받침대를 분리합니다. 25 페이지 "손목 받침대 분리" 를 참조하십시오.
- 5 디스플레이 어셈블리를 분리합니다. 33 페이지 "디스플레이 조립품 분리" 를 참조하십시오.
- 6 디스플레이 베젤을 분리합니다. 35 페이지 "디스플레이 베젤 분리" 를 참조하십시오.

절차

- 1 연결쇠 캡을 디스플레이 덮개에 고정하는 나사를 분리합니다.
- 2 연결쇠 캡을 들어 올리고 안테나 케이블을 연결쇠 캡의 슬롯을 통해 밀어 넣습니다.

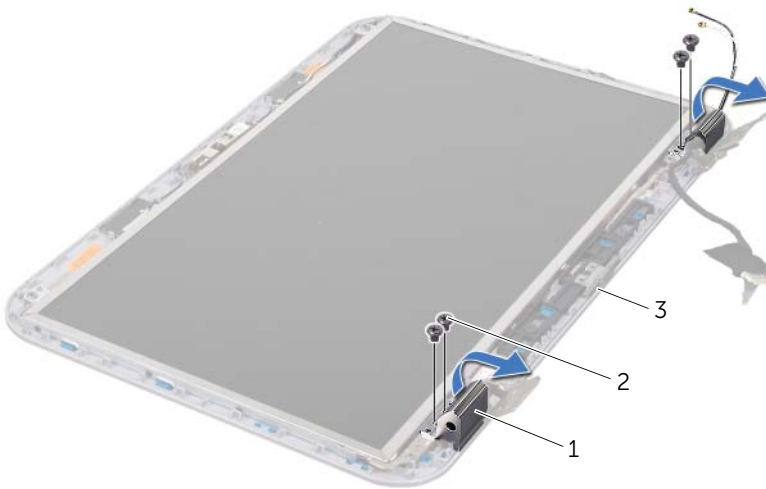

| | |
|---------------|------------|
| 1 연결쇠 캡 (2 개) | 2 나사 (4 개) |
| 3 디스플레이 덮개 | |

연결쇠 캡 장착

절차

- 1 연결쇠 덮개의 슬롯을 통해 안테나 케이블을 밀어 넣습니다.
- 2 연결쇠 캡의 나사 구멍을 디스플레이 덮개의 나사 구멍에 맞춥니다.
- 3 연결쇠 캡을 디스플레이 덮개에 고정하는 나사를 끼웁니다.

필수 구성요소

- 1 디스플레이 베젤을 장착합니다. 36 페이지 "디스플레이 베젤 장착"을 참조하십시오.
- 2 디스플레이 조립품을 장착합니다. 35페이지 "디스플레이 조립품 장착"을 참조하십시오.
- 3 손목 받침대를 장착합니다. 29 페이지 "손목 받침대 장착"을 참조하십시오.
- 4 베이스 덮개를 장착합니다. 18 페이지 "베이스 덮개 장착"을 참조하십시오.
- 5 키보드를 장착합니다. 16 페이지 "키보드 장착"을 참조하십시오.
- 6 전지를 장착합니다. 13 페이지 "전지 장착"을 참조하십시오.

디스플레이 패널 분리

필수 구성요소

- 1 전지를 분리합니다. 13 페이지 "전지 분리"를 참조하십시오.
- 2 키보드를 분리합니다. 15 페이지 "키보드 분리"를 참조하십시오.
- 3 베이스 덮개를 분리합니다. 17 페이지 "베이스 덮개 분리"를 참조하십시오.
- 4 손목 받침대를 분리합니다. 25 페이지 "손목 받침대 분리"를 참조하십시오.
- 5 디스플레이 어셈블리를 분리합니다. 33 페이지 "디스플레이 조립품 분리"를 참조하십시오.
- 6 디스플레이 베젤을 분리합니다. 35 페이지 "디스플레이 베젤 분리"를 참조하십시오.
- 7 연결쇠 캡을 분리합니다. 37 페이지 "연결쇠 캡 분리"를 참조하십시오.

절차

- 1 디스플레이 패널을 디스플레이 덮개에 고정하는 나사를 분리합니다.
- 2 디스플레이 패널을 조심스럽게 들어 올리고 뒤집으십시오.

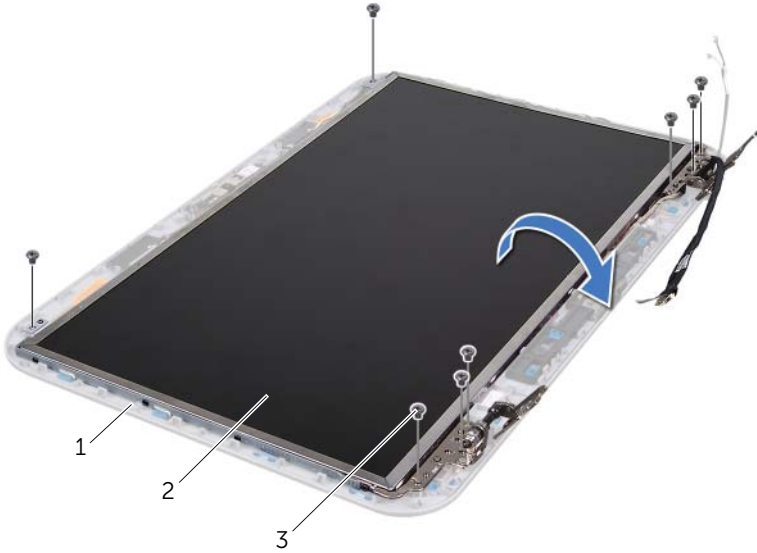

1 디스플레이 덮개

2 디스플레이 패널

3 나사 (8 개)

- 3 디스플레이 케이블을 디스플레이 보드 커넥터에 고정하는 테이프를 떼어 내고 디스플레이 케이블을 분리합니다.
- 4 디스플레이 패널의 후면에서 디스플레이 케이블을 벗겨냅니다.

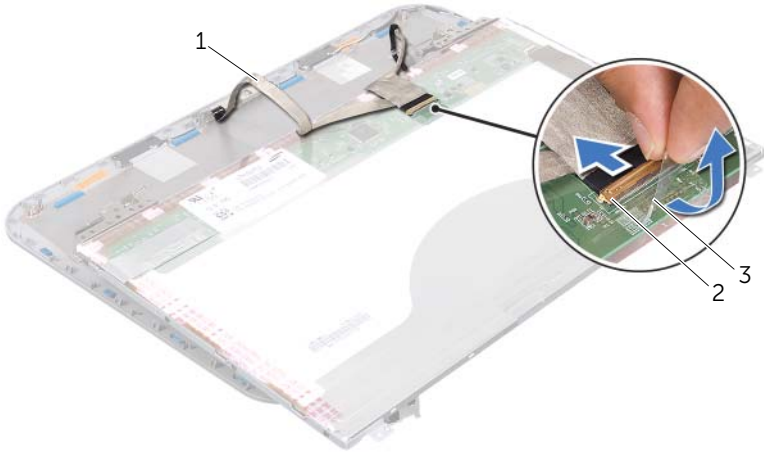

1 디스플레이 케이블

2 디스플레이 보드 커넥터

3 테이프

- 5 디스플레이 패널을 뒤집어 깨끗한 작업대 표면에 놓습니다 .
- 6 디스플레이 패널 브래킷을 디스플레이 패널에 고정하는 나사를 분리합니다 .
- 7 디스플레이 패널 브래킷을 디스플레이 패널에서 분리합니다 .

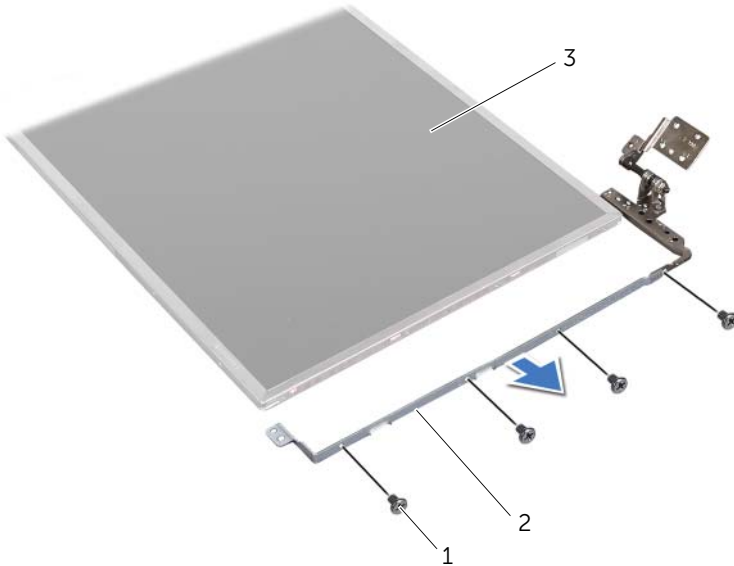

| | |
|------------|----------------------|
| 1 나사 (8 개) | 2 디스플레이 패널 브래킷 (2 개) |
| 3 디스플레이 패널 | |

디스플레이 패널 장착

절차

- 1 디스플레이 패널 브래킷의 나사 구멍을 디스플레이 패널의 나사 구멍에 맞추고, 디스플레이 패널 브래킷을 디스플레이 패널에 고정하는 나사를 끼웁니다 .
- 2 디스플레이 패널을 뒤집어 놓습니다 .
- 3 디스플레이 케이블을 디스플레이 패널 후면에 연결합니다 .
- 4 디스플레이 케이블을 디스플레이 보드 커넥터에 연결하고 테이프로 고정시킵니다 .
- 5 디스플레이 패널의 나사 구멍을 디스플레이 덮개의 나사 구멍에 맞추고, 디스플레이 패널을 디스플레이 덮개에 고정하는 나사를 끼웁니다 .

필수 구성요소

- 1 연결쇠 캡을 장착합니다 . 38 페이지 " 연결쇠 캡 장착 " 을 참조하십시오 .
- 2 디스플레이 베젤을 장착합니다 . 36 페이지 " 디스플레이 베젤 장착 " 을 참조하십시오 .
- 3 디스플레이 조립품을 장착합니다 . 35페이지 " 디스플레이 조립품 장착 " 을 참조하십시오 .
- 4 손목 받침대를 장착합니다 . 29 페이지 " 손목 받침대 장착 " 을 참조하십시오 .
- 5 베이스 덮개를 장착합니다 . 18 페이지 " 베이스 덮개 장착 " 을 참조하십시오 .
- 6 키보드를 장착합니다 . 16 페이지 " 키보드 장착 " 을 참조하십시오 .
- 7 전지를 장착합니다 . 13 페이지 " 전지 장착 " 을 참조하십시오 .
- 8 9 페이지 " 컴퓨터 내부에서 작업한 후 " 의 지침을 따릅니다 .



경고 : 컴퓨터 내부에서 작업하기 전에 컴퓨터와 함께 제공된 안전 정보를 읽어 보고 7 페이지 "시작하기 전에"의 단계를 따릅니다. 자세한 안전 모범 사례 정보는 Regulatory Compliance(규정 준수) 홈 페이지 (dell.com/regulatory_compliance)를 참조하십시오 .

카메라 모듈 분리

필수 구성요소

- 1 전지를 분리합니다 . 13 페이지 " 전지 분리 " 를 참조하십시오 .
- 2 키보드를 분리합니다 . 15 페이지 " 키보드 분리 " 를 참조하십시오 .
- 3 베이스 덮개를 분리합니다 . 17 페이지 " 베이스 덮개 분리 " 를 참조하십시오 .
- 4 손목 받침대를 분리합니다 . 25 페이지 " 손목 받침대 분리 " 를 참조하십시오 .
- 5 디스플레이 어셈블리를 분리합니다 . 33 페이지 " 디스플레이 조립품 분리 " 를 참조하십시오 .
- 6 디스플레이 베젤을 분리합니다 . 35 페이지 " 디스플레이 베젤 분리 " 를 참조하십시오 .

절차

- 1 디스플레이 패널을 디스플레이 덮개에 고정하는 나사를 분리합니다.
- 2 디스플레이 패널을 조심스럽게 들어 올리고 뒤집으십시오.

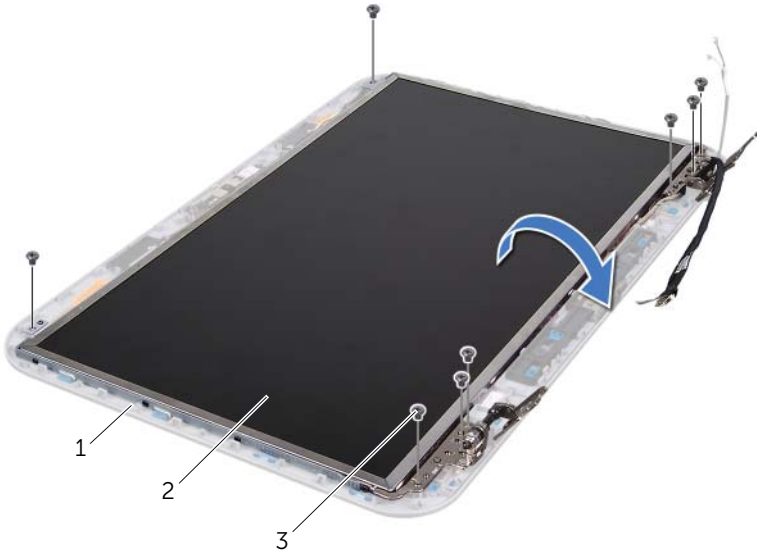

1 디스플레이 덮개

2 디스플레이 패널

3 나사 (8 개)

3 카메라 모듈의 커넥터에서 카메라 케이블을 분리합니다.

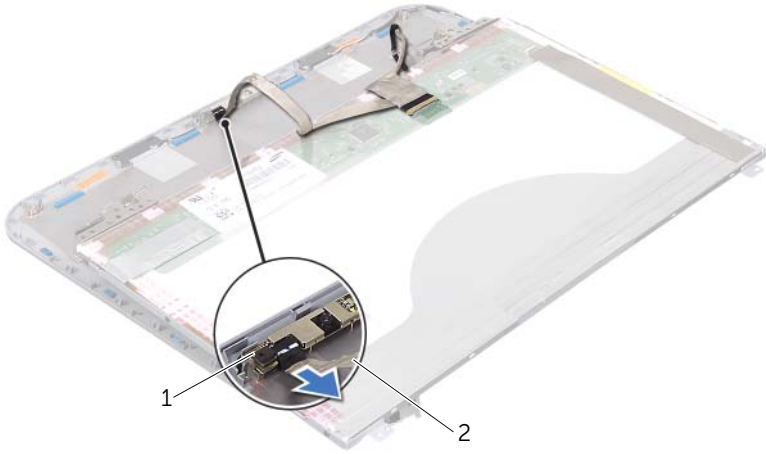

1 카메라 모듈

2 카메라 케이블

4 카메라 모듈을 디스플레이 뒷면에 고정하는 나사를 분리합니다.

5 카메라 모듈을 들어 올려 디스플레이 뒷면에서 분리합니다.

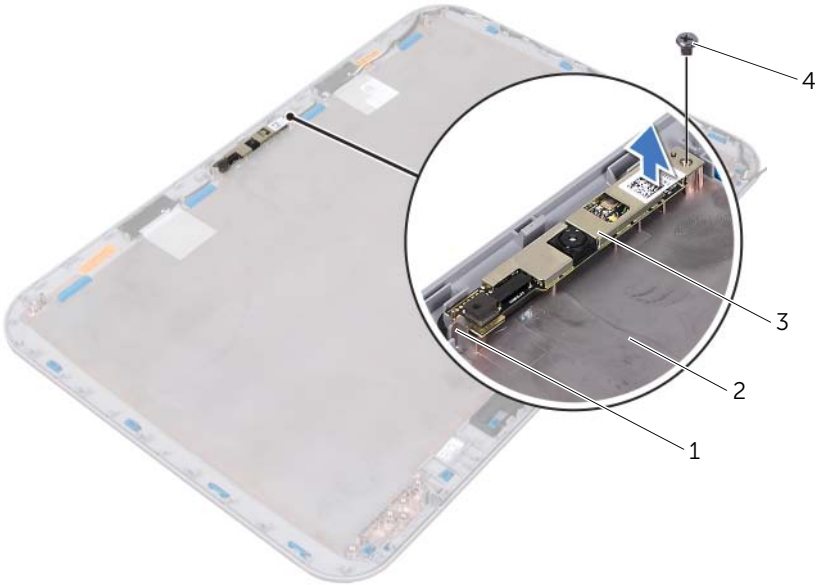

1 탭

2 디스플레이 뒷면

3 카메라 모듈

4 나사

카메라 모듈 장착

절차

- 1 디스플레이 덮개의 정렬 포스트를 사용하여 카메라 모듈을 제자리에 끼웁니다 .
카메라 모듈이 디스플레이 덮개의 탭 아래에 고정되어 있는지 확인합니다 .
- 2 카메라 케이블을 카메라 모듈의 커넥터에 연결합니다 .
- 3 카메라 모듈을 디스플레이 덮개에 고정하는 나사를 끼웁니다 .
- 4 디스플레이 패널을 뒤집고 디스플레이 덮개의 적절한 위치에 놓습니다 .
- 5 디스플레이 패널의 나사 구멍을 디스플레이 덮개의 나사 구멍에 맞춥니다 .
- 6 디스플레이 패널을 디스플레이 덮개에 고정하는 나사를 끼웁니다 .

필수 구성요소

- 1 디스플레이 베젤을 장착합니다 . 36 페이지 " 디스플레이 베젤 장착 " 을 참조하십시오 .
- 2 디스플레이 조립품을 장착합니다 . 35페이지 " 디스플레이 조립품 장착"을 참조하십시오 .
- 3 손목 받침대를 장착합니다 . 29 페이지 " 손목 받침대 장착 " 을 참조하십시오 .
- 4 베이스 덮개를 장착합니다 . 18 페이지 " 베이스 덮개 장착 " 을 참조하십시오 .
- 5 키보드를 장착합니다 . 16 페이지 " 키보드 장착 " 을 참조하십시오 .
- 6 전지를 장착합니다 . 13 페이지 " 전지 장착 " 을 참조하십시오 .
- 7 9 페이지 " 컴퓨터 내부에서 작업한 후 " 의 지침을 따릅니다 .



경고 : 컴퓨터 내부에서 작업하기 전에 컴퓨터와 함께 제공된 안전 정보를 읽어 보고 7 페이지 "시작하기 전에" 의 단계를 따릅니다 . 자세한 안전 모범 사례 정보는 Regulatory Compliance(규정 준수) 홈 페이지 (dell.com/regulatory_compliance) 를 참조하십시오 .

시스템 보드 분리

필수 구성요소

- 1 전지를 분리합니다 . 13 페이지 " 전지 분리 " 를 참조하십시오 .
- 2 베이스 덮개를 분리합니다 . 17 페이지 " 베이스 덮개 분리 " 를 참조하십시오 .
- 3 메모리 모듈을 분리합니다 . 19 페이지 " 메모리 모듈 분리 " 를 참조하십시오 .
- 4 21 페이지 " 하드 드라이브 분리 " 에 설명된 1 단계에서 3 단계까지의 지침을 따릅니다 .
- 5 23 페이지 " 광학 드라이브 분리 " 에 설명된 1 단계에서 2 단계까지의 지침을 따릅니다 .
- 6 키보드를 분리합니다 . 15 페이지 " 키보드 분리 " 를 참조하십시오 .
- 7 손목 받침대를 분리합니다 . 25 페이지 " 손목 받침대 분리 " 를 참조하십시오 .

절차

 주 : 해당 컴퓨터의 서비스 태그는 시스템 보드에 저장되어 있습니다. 시스템 보드 조립품을 교체한 후 BIOS 에 서비스 태그를 입력해야 합니다 .

 주 : 시스템 보드에서 케이블을 분리하기 전에 커넥터의 위치를 기록하여 시스템 보드 조립품을 교체한 후 정확하게 다시 연결할 수 있도록 합니다 .

- 1 전원 어댑터 포트 브래킷을 컴퓨터 베이스에 고정하는 나사를 분리합니다 .
- 2 전원 어댑터 포트 브래킷을 컴퓨터 베이스에서 들어올려 분리합니다 .



1 나사 (2)

2 전원 어댑터 포트 브래킷

- 3 시스템 보드의 커넥터에서 전원 어댑터 포트 케이블, 팬 케이블, 스피커 케이블을 분리합니다.
- 4 시스템 보드에 디스플레이 케이블을 고정시키는 테이프를 벗겨낸 후, 시스템 보드의 커넥터에서 디스플레이 케이블을 분리합니다.
- 5 커넥터 래치를 들어 올리고 당김 탭을 잡아 당겨 시스템 보드 커넥터에서 매체 카드 판독기 케이블을 분리합니다.

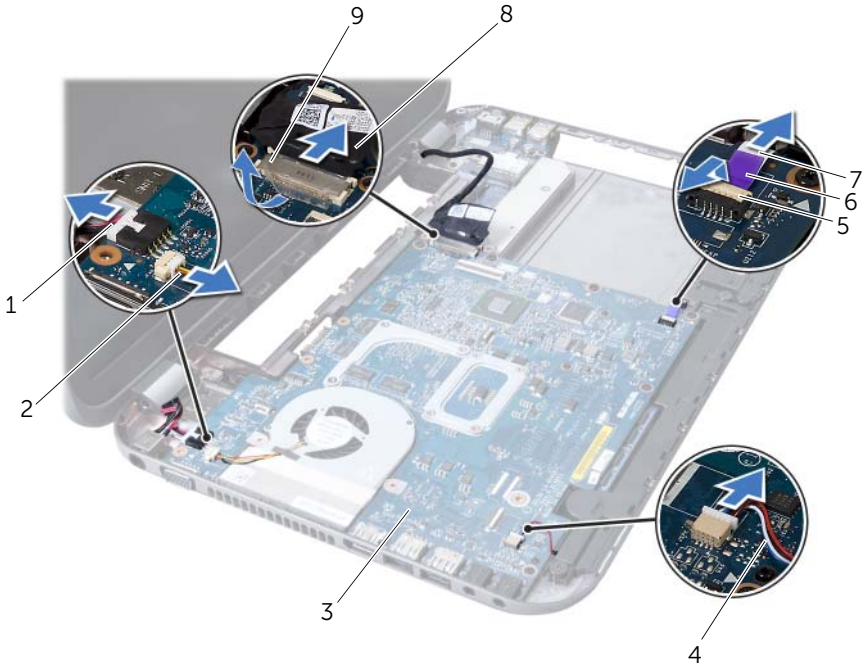

| | |
|-----------------|-------------|
| 1 전원 어댑터 포트 케이블 | 2 팬 케이블 |
| 3 시스템 보드 조립품 | 4 스피커 케이블 |
| 5 커넥터 래치 | 6 당김 탭 |
| 7 매체 카드 판독기 케이블 | 8 디스플레이 케이블 |
| 9 테이프 | |

- 6 시스템 보드를 컴퓨터 베이스에 고정시키는 나사를 분리합니다 .
- 7 시스템 보드를 들어 올려 도터보드의 커넥터에서 시스템 보드의 커넥터를 분리합니다 .
- 8 시스템 보드를 일정한 각도로 들어 올리고 컴퓨터 베이스의 슬롯에서 시스템 보드의 커넥터를 해제합니다 .



1 시스템 보드 조립품 2 나사 (6 개)

- 9 열 냉각 조립품을 분리합니다 . 53 페이지 " 열 냉각 조립품 분리 " 를 참조하십시오 .
- 10 프로세서를 분리합니다 . 57 페이지 " 프로세서 분리 " 를 참조하십시오 .

시스템 보드 장착

절차

- 1 프로세서를 장착합니다 . 59 페이지 " 프로세서 장착 " 을 참조하십시오 .
- 2 열 냉각 조립품을 장착합니다 . 55 페이지 " 열 냉각 조립품 장착 " 을 참조하십시오 .
- 3 시스템 보드의 커넥터를 컴퓨터 베이스의 슬롯에 밀어 넣습니다 .
- 4 시스템 보드를 부드럽게 눌러 도터 보드의 커넥터에 시스템 보드의 커넥터를 연결합니다 .
- 5 시스템 보드를 컴퓨터 베이스에 고정시키는 나사를 끼웁니다 .
- 6 매체 카드 판독기 케이블을 시스템 보드의 커넥터에 밀어 넣고 커넥터 래치를 눌러 케이블을 고정합니다 .

- 7 시스템 보드의 커넥터에 디스플레이 케이블을 연결하고 시스템 보드에 케이블을 고정하는 테이프를 부착합니다.
- 8 시스템 보드의 커넥터에 전원 어댑터 포트 케이블, 팬 케이블, 스피커 케이블을 연결합니다.
- 9 전원 어댑터 포트 브래킷의 나사 구멍을 컴퓨터 베이스의 나사 구멍에 맞춥니다.
- 10 전원 어댑터 포트 브래킷을 컴퓨터 베이스에 고정하는 나사를 끼웁니다.

필수 구성요소

- 1 손목 받침대를 장착합니다. 29 페이지 "손목 받침대 장착" 을 참조하십시오.
- 2 키보드를 장착합니다. 16 페이지 "키보드 장착" 을 참조하십시오.
- 3 24 페이지 "광학 드라이브 장착" 에 설명된 4 단계에서 5 단계까지의 지침을 따릅니다.
- 4 22 페이지 "하드 드라이브 장착" 에 설명된 4 단계에서 6 단계까지의 지침을 따릅니다.
- 5 메모리 모듈을 장착합니다. 20 페이지 "메모리 모듈 장착" 을 참조하십시오.
- 6 베이스 덮개를 장착합니다. 18 페이지 "베이스 덮개 장착" 을 참조하십시오.
- 7 전지를 장착합니다. 13 페이지 "전지 장착" 을 참조하십시오.
- 8 9 페이지 "컴퓨터 내부에서 작업한 후" 의 지침을 따릅니다.

BIOS 에 서비스 태그 입력

- 1 컴퓨터를 켜십시오.
- 2 POST 중에 <F2> 키를 눌러 시스템 설치 프로그램을 시작합니다.
- 3 Main(기본) 탭으로 이동하고 Service Tag Setting(서비스 태그 설정) 필드에 서비스 태그를 입력합니다.



경고 : 컴퓨터 내부에서 작업하기 전에 컴퓨터와 함께 제공된 안전 정보를 읽어 보고 7 페이지 "시작하기 전에" 의 단계를 따릅니다 . 자세한 안전 모범 사례 정보는 Regulatory Compliance(규정 준수) 홈 페이지 (dell.com/regulatory_compliance) 를 참조하십시오 .

열 냉각 조립품 분리

필수 구성요소

- 1 전지를 분리합니다 . 13 페이지 " 전지 분리 " 를 참조하십시오 .
- 2 베이스 덮개를 분리합니다 . 17 페이지 " 베이스 덮개 분리 " 를 참조하십시오 .
- 3 메모리 모듈을 분리합니다 . 19 페이지 " 메모리 모듈 분리 " 를 참조하십시오 .
- 4 21 페이지 " 하드 드라이브 분리 " 에 설명된 1 단계에서 3 단계까지의 지침을 따릅니다 .
- 5 23 페이지 " 광학 드라이브 분리 " 에 설명된 1 단계에서 2 단계까지의 지침을 따릅니다 .
- 6 키보드를 제거하십시오 . 15 페이지 " 키보드 분리 " 를 참조하십시오 .
- 7 손목 받침대를 분리합니다 . 25 페이지 " 손목 받침대 분리 " 를 참조하십시오 .
- 8 47 페이지 " 시스템 보드 분리 " 에 설명된 1 단계에서 8 단계까지의 지침을 따릅니다 .

절차

- 1 열 냉각 조립품을 시스템 보드에 고정하는 나사를 (열 냉각 조립품에 표시된) 순서대로 분리합니다.
- 2 열 냉각 조립품을 들어 올려 시스템 보드에서 분리합니다.

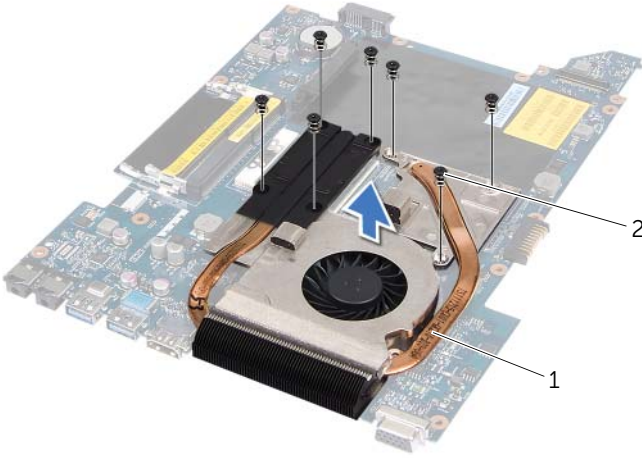

1 열 냉각 조립품

2 나사 (7개)

열 냉각 조립품 장착

절차

- 1 열 냉각 조립품의 나사 구멍을 시스템 보드의 나사 구멍에 맞춥니다 .
- 2 열 냉각 조립품을 시스템 보드에 고정하는 나사를 (열 냉각 조립품에 표시된) 순서대로 끼웁니다 .

필수 구성요소

- 1 50 페이지 " 시스템 보드 장착 " 에 설명된 3 단계에서 10 단계까지의 지침을 따릅니다 .
- 2 손목 받침대를 장착합니다 . 29 페이지 " 손목 받침대 장착 " 을 참조하십시오 .
- 3 키보드를 장착합니다 . 16 페이지 " 키보드 장착 " 을 참조하십시오 .
- 4 24 페이지 " 광학 드라이브 장착 " 에 설명된 4 단계에서 5 단계까지의 지침을 따릅니다 .
- 5 22 페이지 " 하드 드라이브 장착 " 에 설명된 4 단계에서 6 단계까지의 지침을 따릅니다 .
- 6 메모리 모듈을 장착합니다 . 20 페이지 " 메모리 모듈 장착 " 을 참조하십시오 .
- 7 베이스 덮개를 장착합니다 . 18 페이지 " 베이스 덮개 장착 " 을 참조하십시오 .
- 8 전지를 장착합니다 . 13 페이지 " 전지 장착 " 을 참조하십시오 .
- 9 9 페이지 " 컴퓨터 내부에서 작업한 후 " 의 지침을 따릅니다 .



경고 : 컴퓨터 내부에서 작업하기 전에 컴퓨터와 함께 제공된 안전 정보를 읽어 보고 7 페이지 "시작하기 전에" 의 단계를 따릅니다 . 자세한 안전 모범 사례 정보는 Regulatory Compliance(규정 준수) 홈 페이지 (dell.com/regulatory_compliance) 를 참조하십시오 .

프로세서 분리

필수 구성요소

- 1 전지를 분리합니다 . 13 페이지 " 전지 분리 " 를 참조하십시오 .
- 2 베이스 덮개를 분리합니다 . 17 페이지 " 베이스 덮개 분리 " 를 참조하십시오 .
- 3 메모리 모듈을 분리합니다 . 19 페이지 " 메모리 모듈 분리 " 를 참조하십시오 .
- 4 21 페이지 " 하드 드라이브 분리 " 에 설명된 1 단계에서 3 단계까지의 지침을 따릅니다 .
- 5 23 페이지 " 광학 드라이브 분리 " 에 설명된 1 단계에서 2 단계까지의 지침을 따릅니다 .
- 6 키보드를 분리합니다 . 15 페이지 " 키보드 분리 " 를 참조하십시오 .
- 7 손목 받침대를 분리합니다 . 25 페이지 " 손목 받침대 분리 " 를 참조하십시오 .
- 8 47 페이지 " 시스템 보드 분리 " 에 설명된 1 단계에서 8 단계까지의 지침을 따릅니다 .
- 9 열 냉각 조립품을 분리합니다 . 53 페이지 " 열 냉각 조립품 분리 " 를 참조하십시오 .

절차

- 1 ZIF 소켓을 풀려면 , 작은 일자 드라이버를 사용해서 캠 멈춤판에 도달할 때까지 ZIF 소켓 캠 나사를 시계 반대 방향으로 돌립니다 .
- △ 주의 : 프로세서의 최대 냉각 기능을 보장하려면 프로세서 열 냉각 조립품의 열 전달 영역을 만지지 마십시오 . 피부의 오일은 열 패드의 열 전달 기능을 저하시킬 수 있습니다 .
- △ 주의 : 프로세서 모듈을 분리할 때 모듈을 곧바로 위로 잡아 당깁니다 . 프로세서 모듈의 핀이 구부러지지 않도록 주의합니다 .
- 2 ZIF 소켓에서 프로세서 모듈을 들어 올립니다 .

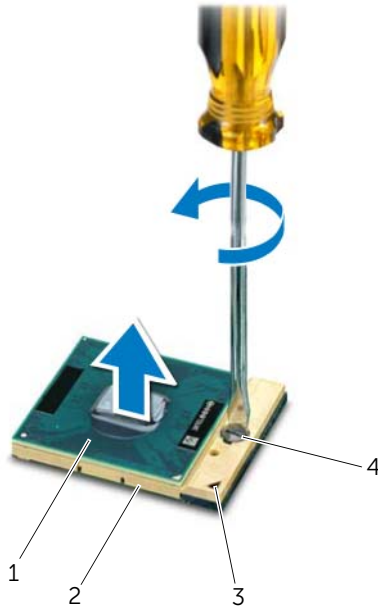

| | | | |
|---|---------|---|-------------|
| 1 | 프로세서 | 2 | ZIF 소켓 |
| 3 | 1 핀 모서리 | 4 | ZIF 소켓 캠 나사 |

프로세서 장착

절차



주: 새 프로세서를 설치하는 경우 열 패드가 부착된 새 열 냉각 조립품이 제공되거나 올바른 설치를 설명하기 위해 새 열 패드가 설명서와 함께 제공됩니다.

- 1 프로세서 모듈의 핀 1 모서리를 ZIF 소켓의 핀 1 모서리에 맞추고 프로세서 모듈을 밀어 넣습니다.



주: 프로세서 모듈의 핀 1 모서리에 ZIF 소켓의 핀 1 모서리에 있는 삼각형과 맞추는 삼각형이 있습니다.

프로세서 모듈이 올바르게 장착되면 모서리 4 개가 모두 동일한 높이로 맞춰집니다. 모듈의 모서리 하나 이상이 다른 모서리보다 높으면 모듈이 올바르게 장착되지 않은 것입니다.





주의: 프로세서의 손상을 방지하려면 캠 나사를 돌릴 때 드라이버가 프로세서에 수직이 되도록 잡습니다.

- 2 캠 나사를 시계 방향으로 돌려 ZIF 소켓을 조여 프로세서 모듈을 시스템 보드에 고정합니다.

필수 구성요소

- 1 열 냉각 조립품을 장착합니다. 55 페이지 "열 냉각 조립품 장착"을 참조하십시오.
- 2 50 페이지 "시스템 보드 장착"에 설명된 3 단계에서 10 단계까지의 지침을 따릅니다.
- 3 손목 받침대를 장착합니다. 29 페이지 "손목 받침대 장착"을 참조하십시오.
- 4 키보드를 장착합니다. 16 페이지 "키보드 장착"을 참조하십시오.
- 5 24 페이지 "광학 드라이브 장착"에 설명된 4 단계에서 5 단계까지의 지침을 따릅니다.
- 6 22 페이지 "하드 드라이브 장착"에 설명된 4 단계에서 6 단계까지의 지침을 따릅니다.
- 7 메모리 모듈을 장착합니다. 20 페이지 "메모리 모듈 장착"을 참조하십시오.
- 8 베이스 덮개를 장착합니다. 18 페이지 "베이스 덮개 장착"을 참조하십시오.
- 9 전지를 장착합니다. 13 페이지 "전지 장착"을 참조하십시오.
- 10 9 페이지 "컴퓨터 내부에서 작업한 후"의 지침을 따릅니다.

 경고 : 컴퓨터 내부에서 작업하기 전에 컴퓨터와 함께 제공된 안전 정보를 읽어 보고 7 페이지 "시작하기 전에" 의 단계를 따릅니다 . 자세한 안전 모범 사례 정보는 Regulatory Compliance(규정 준수) 홈 페이지 (dell.com/regulatory_compliance) 를 참조하십시오 .

 경고 : 전지를 잘못 설치하면 폭발할 위험이 있습니다 . 동일하거나 동등한 종류의 전지 로만 교체합니다 . 사용한 전지는 제조업체의 지침에 따라 처리합니다 .

코인 셀 전지 분리

 주의 : 코인 셀 전지를 분리하면 BIOS 설정을 기본값으로 재설정합니다 . 코인 셀 전지를 분리하기 전에 BIOS 설정을 기록하는 것이 좋습니다 .

필수 구성요소

- 1 전지를 분리합니다 . 13 페이지 " 전지 분리 " 를 참조하십시오 .
- 2 베이스 덮개를 분리합니다 . 17 페이지 " 베이스 덮개 분리 " 를 참조하십시오 .
- 3 메모리 모듈을 분리합니다 . 19 페이지 " 메모리 모듈 분리 " 를 참조하십시오 .
- 4 21 페이지 " 하드 드라이브 분리 " 에 설명된 1 단계에서 3 단계까지의 지침을 따릅니다 .
- 5 23 페이지 " 광학 드라이브 분리 " 에 설명된 1 단계에서 2 단계까지의 지침을 따릅니다 .
- 6 키보드를 분리합니다 . 15 페이지 " 키보드 분리 " 를 참조하십시오 .
- 7 손목 받침대를 분리합니다 . 25 페이지 " 손목 받침대 분리 " 를 참조하십시오 .
- 8 47 페이지 " 시스템 보드 분리 " 에 설명된 1 단계에서 8 단계까지의 지침을 따릅니다 .

절차

플라스틱 스크라이브를 사용하여 코인 셀 배터리를 시스템 보드의 배터리 소켓에서 가볍게 들어 올립니다.

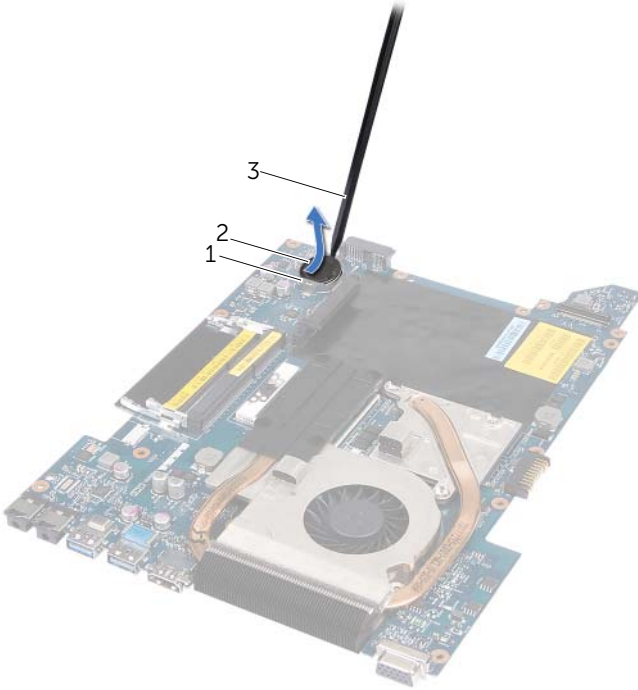

1 전지 소켓

2 코인 셀 전지

3 플라스틱 스크라이브

코인 셀 전지 장착

절차

양극 방향이 위로 향하도록 코인 셀 전지를 시스템 보드의 전지 소켓에 끼워 넣습니다 .

필수 구성요소

- 1 50 페이지 " 시스템 보드 장착 " 에 설명된 3 단계에서 10 단계까지의 지침을 따릅니다 .
- 2 손목 받침대를 장착합니다 . 29 페이지 " 손목 받침대 장착 " 을 참조하십시오 .
- 3 키보드를 장착합니다 . 16 페이지 " 키보드 장착 " 을 참조하십시오 .
- 4 24 페이지 " 광학 드라이브 장착 " 에 설명된 4 단계에서 5 단계까지의 지침을 따릅니다 .
- 5 22 페이지 " 하드 드라이브 장착 " 에 설명된 4 단계에서 6 단계까지의 지침을 따릅니다 .
- 6 메모리 모듈을 장착합니다 . 20 페이지 " 메모리 모듈 장착 " 을 참조하십시오 .
- 7 베이스 덮개를 장착합니다 . 18 페이지 " 베이스 덮개 장착 " 을 참조하십시오 .
- 8 전지를 장착합니다 . 13 페이지 " 전지 장착 " 을 참조하십시오 .
- 9 9 페이지 " 컴퓨터 내부에서 작업한 후 " 의 지침을 따릅니다 .



경고 : 컴퓨터 내부에서 작업하기 전에 컴퓨터와 함께 제공된 안전 정보를 읽어 보고 7 페이지 "시작하기 전에" 의 단계를 따릅니다 . 자세한 안전 모범 사례 정보는 Regulatory Compliance(규정 준수) 홈 페이지 (dell.com/regulatory_compliance) 를 참조하십시오 .

스피커 분리

필수 구성요소

- 1 전지를 분리합니다 . 13 페이지 " 전지 분리 " 를 참조하십시오 .
- 2 베이스 덮개를 분리합니다 . 17 페이지 " 베이스 덮개 분리 " 를 참조하십시오 .
- 3 메모리 모듈을 분리합니다 . 19 페이지 " 메모리 모듈 분리 " 를 참조하십시오 .
- 4 21 페이지 " 하드 드라이브 분리 " 에 설명된 1 단계에서 3 단계까지의 지침을 따릅니다 .
- 5 23 페이지 " 광학 드라이브 분리 " 에 설명된 1 단계에서 2 단계까지의 지침을 따릅니다 .
- 6 키보드를 분리합니다 . 15 페이지 " 키보드 분리 " 를 참조하십시오 .
- 7 손목 받침대를 분리합니다 . 25 페이지 " 손목 받침대 분리 " 를 참조하십시오 .
- 8 47 페이지 " 시스템 보드 분리 " 에 설명된 1 단계에서 8 단계까지의 지침을 따릅니다 .

절차

- 1 스피커를 컴퓨터 베이스에 고정하는 나사를 분리합니다.
- 2 케이블을 따라 컴퓨터 베이스에서 스피커를 들어 올려 분리합니다.

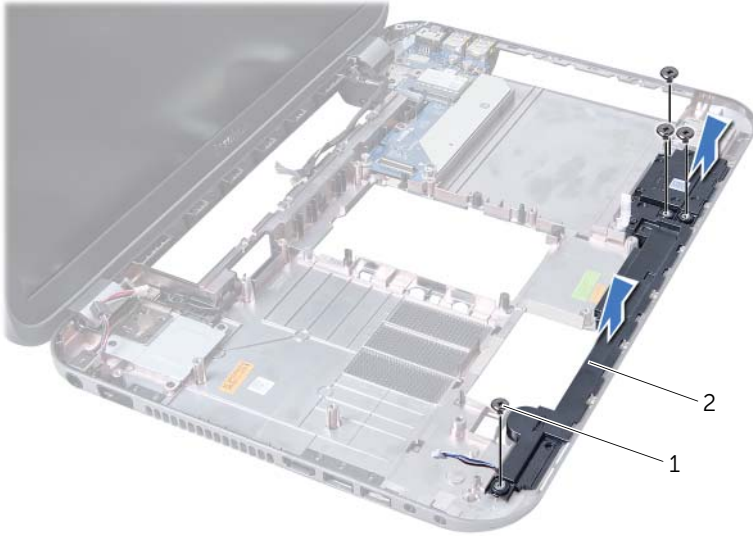

1 나사 (4 개)

2 스피커

스피커 장착

절차

- 1 스피커의 나사 구멍을 컴퓨터 베이스의 나사 구멍에 맞추고 컴퓨터 베이스에 스피커를 올려 놓습니다 .
- 2 스피커를 컴퓨터 베이스에 고정하는 나사를 끼웁니다 .

필수 구성요소

- 1 50 페이지 " 시스템 보드 장착 " 에 설명된 3 단계에서 10 단계까지의 지침을 따릅니다 .
- 2 손목 받침대를 장착합니다 . 29 페이지 " 손목 받침대 장착 " 을 참조하십시오 .
- 3 키보드를 장착합니다 . 16 페이지 " 키보드 장착 " 을 참조하십시오 .
- 4 24 페이지 " 광학 드라이브 장착 " 에 설명된 4 단계에서 5 단계까지의 지침을 따릅니다 .
- 5 22 페이지 " 하드 드라이브 장착 " 에 설명된 4 단계에서 6 단계까지의 지침을 따릅니다 .
- 6 메모리 모듈을 장착합니다 . 20 페이지 " 메모리 모듈 장착 " 을 참조하십시오 .
- 7 베이스 덮개를 장착합니다 . 18 페이지 " 베이스 덮개 장착 " 을 참조하십시오 .
- 8 전지를 장착합니다 . 13 페이지 " 전지 장착 " 을 참조하십시오 .
- 9 9 페이지 " 컴퓨터 내부에서 작업한 후 " 의 지침을 따릅니다 .



경고 : 컴퓨터 내부에서 작업하기 전에 컴퓨터와 함께 제공된 안전 정보를 읽어 보고 7 페이지 "시작하기 전에" 의 단계를 따릅니다 . 자세한 안전 모범 사례 정보는 Regulatory Compliance(규정 준수) 홈 페이지 (dell.com/regulatory_compliance) 를 참조하십시오 .

매체 카드 판독기 분리

필수 구성요소

- 1 전지를 분리합니다 . 13 페이지 " 전지 분리 " 를 참조하십시오 .
- 2 베이스 덮개를 분리합니다 . 17 페이지 " 베이스 덮개 분리 " 를 참조하십시오 .
- 3 메모리 모듈을 분리합니다 . 19 페이지 " 메모리 모듈 분리 " 를 참조하십시오 .
- 4 21 페이지 " 하드 드라이브 분리 " 에 설명된 1 단계에서 3 단계까지의 지침을 따릅니다 .
- 5 23 페이지 " 광학 드라이브 분리 " 에 설명된 1 단계에서 2 단계까지의 지침을 따릅니다 .
- 6 키보드를 분리합니다 . 15 페이지 " 키보드 분리 " 를 참조하십시오 .
- 7 손목 받침대를 분리합니다 . 25 페이지 " 손목 받침대 분리 " 를 참조하십시오 .
- 8 47 페이지 " 시스템 보드 분리 " 에 설명된 1 단계에서 8 단계까지의 지침을 따릅니다 .
- 9 스피커를 분리합니다 . 65 페이지 " 스피커 분리 " 를 참조하십시오 .

절차

- 1 매체 카드 판독기를 컴퓨터 베이스에 고정시키는 나사를 분리합니다 .
- 2 매체 카드 판독기 케이블의 배선을 적어둡니다 .
- 3 케이블을 따라 컴퓨터 베이스에서 매체 카드 판독기를 들어 올려 분리합니다 .

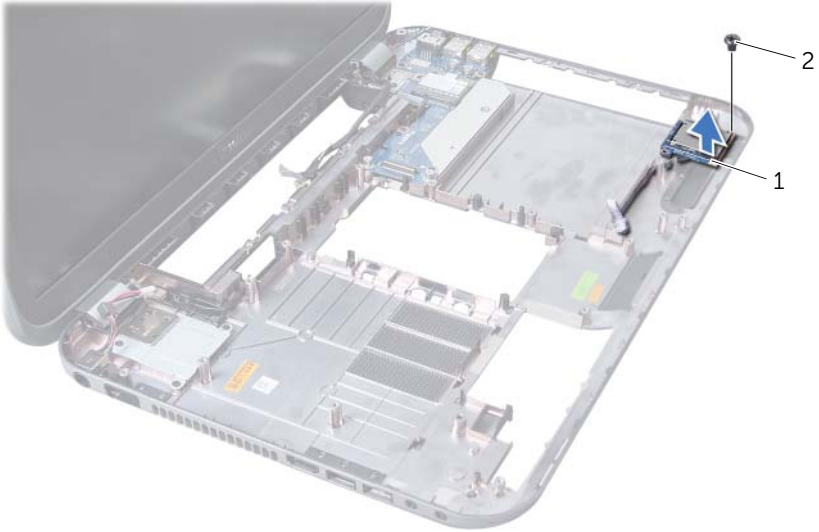

1 매체 카드 판독기

2 나사

매체 카드 판독기 장착

절차

- 1 매체 카드 판독기의 나사 구멍을 컴퓨터 베이스의 나사 구멍에 맞추고 컴퓨터 베이스에 매체 카드 판독기를 끼워 넣습니다 .
- 2 매체 카드 판독기를 컴퓨터 베이스에 고정시키는 나사를 끼웁니다 .

필수 구성요소

- 1 스피커를 장착합니다 . 67 페이지 " 스피커 장착 " 을 참조하십시오 .
- 2 50 페이지 " 시스템 보드 장착 " 에 설명된 3 단계에서 10 단계까지의 지침을 따릅니다 .
- 3 손목 받침대를 장착합니다 . 29 페이지 " 손목 받침대 장착 " 을 참조하십시오 .
- 4 키보드를 장착합니다 . 16 페이지 " 키보드 장착 " 을 참조하십시오 .
- 5 24 페이지 " 광학 드라이브 장착 " 에 설명된 4 단계에서 5 단계까지의 지침을 따릅니다 .
- 6 22 페이지 " 하드 드라이브 장착 " 에 설명된 4 단계에서 6 단계까지의 지침을 따릅니다 .
- 7 메모리 모듈을 장착합니다 . 20 페이지 " 메모리 모듈 장착 " 을 참조하십시오 .
- 8 베이스 덮개를 장착합니다 . 18 페이지 " 베이스 덮개 장착 " 을 참조하십시오 .
- 9 전지를 장착합니다 . 13 페이지 " 전지 장착 " 을 참조하십시오 .
- 10 9 페이지 " 컴퓨터 내부에서 작업한 후 " 의 지침을 따릅니다 .



경고 : 컴퓨터 내부에서 작업하기 전에 컴퓨터와 함께 제공된 안전 정보를 읽어 보고 7 페이지 "시작하기 전에" 의 단계를 따릅니다. 자세한 안전 모범 사례 정보는 Regulatory Compliance(규정 준수) 홈 페이지 (dell.com/regulatory_compliance) 를 참조하십시오.

도터보드 분리

필수 구성요소

- 1 전지를 분리합니다. 13 페이지 "전지 분리" 를 참조하십시오.
- 2 베이스 덮개를 분리합니다. 17 페이지 "베이스 덮개 분리" 를 참조하십시오.
- 3 메모리 모듈을 분리합니다. 19 페이지 "메모리 모듈 분리" 를 참조하십시오.
- 4 21 페이지 "하드 드라이브 분리" 에 설명된 1 단계에서 3 단계까지의 지침을 따릅니다.
- 5 23 페이지 "광학 드라이브 분리" 에 설명된 1 단계에서 2 단계까지의 지침을 따릅니다.
- 6 키보드를 분리합니다. 15 페이지 "키보드 분리" 를 참조하십시오.
- 7 손목 받침대를 분리합니다. 25 페이지 "손목 받침대 분리" 를 참조하십시오.
- 8 미니 카드를 분리합니다. 77 페이지 "미니 카드 분리" 를 참조하십시오.
- 9 디스플레이 어셈블리를 분리합니다. 33 페이지 "디스플레이 조립품 분리" 를 참조하십시오.
- 10 47 페이지 "시스템 보드 분리" 에 설명된 1 단계에서 8 단계까지의 지침을 따릅니다.

절차

- 1 도터 보드를 컴퓨터 베이스에 고정하는 나사를 분리합니다.
- 2 도터 보드를 컴퓨터 베이스에서 들어 꺼냅니다.

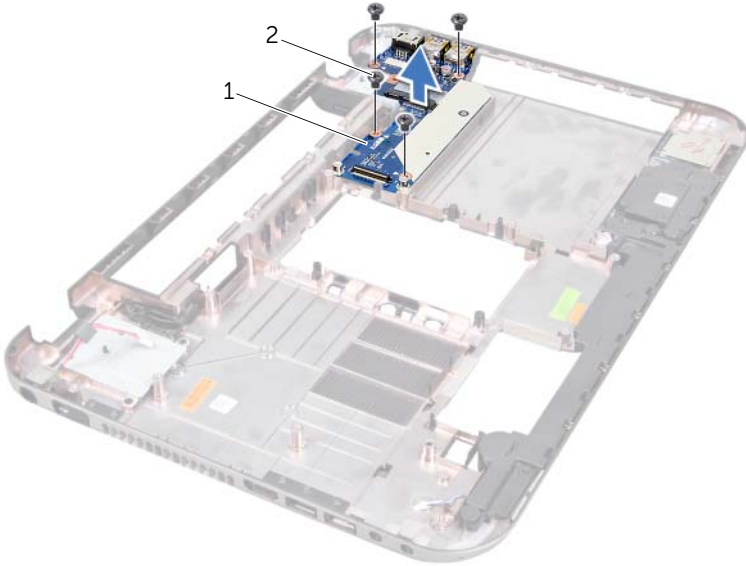

1 도터 보드

2 나사 (4 개)

도터보드 장착

절차

- 1 도터 보드의 나사 구멍을 컴퓨터 베이스의 나사 구멍에 맞춥니다.
- 2 도터 보드를 컴퓨터 베이스에 고정하는 나사를 끼웁니다.

필수 구성요소

- 1 디스플레이 조립품을 장착합니다. 35페이지 "디스플레이 조립품 장착"를 참조하십시오.
- 2 50 페이지 "시스템 보드 장착"에 설명된 3 단계에서 10 단계까지의 지침을 따릅니다.
- 3 미니 카드를 장착합니다. 78 페이지 "미니 카드 장착"을 참조하십시오.
- 4 손목 받침대를 장착합니다. 29 페이지 "손목 받침대 장착"을 참조하십시오.
- 5 키보드를 장착합니다. 16 페이지 "키보드 장착"을 참조하십시오.
- 6 24 페이지 "광학 드라이브 장착"에 설명된 4 단계에서 5 단계까지의 지침을 따릅니다.
- 7 22 페이지 "하드 드라이브 장착"에 설명된 4 단계에서 6 단계까지의 지침을 따릅니다.
- 8 메모리 모듈을 장착합니다. 20 페이지 "메모리 모듈 장착"을 참조하십시오.
- 9 베이스 덮개를 장착합니다. 18 페이지 "베이스 덮개 장착"을 참조하십시오.
- 10 전지를 장착합니다. 13 페이지 "전지 장착"을 참조하십시오.
- 11 9 페이지 "컴퓨터 내부에서 작업한 후"의 지침을 따릅니다.

21 미니 카드

! 경고 : 컴퓨터 내부에서 작업하기 전에 컴퓨터와 함께 제공된 안전 정보를 읽어 보고 7 페이지 "시작하기 전에" 의 단계를 따릅니다 . 자세한 안전 모범 사례 정보는 Regulatory Compliance(규정 준수) 홈 페이지 (dell.com/regulatory_compliance) 를 참조하십시오 .

✍ 주 : Dell 은 자사에서 구입하지 않은 미니 카드는 지원하지 않으며 호환성도 보증하지 않습니다 .

무선 미니 카드를 컴퓨터와 함께 주문한 경우에는 카드가 설치되어 제공됩니다 .

컴퓨터에는 Microwave Access (WiMax) 카드를 위해 무선 근거리 통신망 (WLAN) + Bluetooth 콤보 카드 , Wi-Fi 및 Worldwide 상호운용성을 지원하는 미니카드 반슬롯이 1 개 있습니다 .

미니 카드 분리

필수 구성요소

- 1 전지를 분리합니다 . 13 페이지 "전지 분리" 를 참조하십시오 .
- 2 키보드를 분리합니다 . 15 페이지 "키보드 분리" 를 참조하십시오 .
- 3 베이스 덮개를 분리합니다 . 17 페이지 "베이스 덮개 분리" 를 참조하십시오 .
- 4 손목 받침대를 분리합니다 . 25 페이지 "손목 받침대 분리" 를 참조하십시오 .

절차

- 1 미니 카드의 커넥터에서 안테나 케이블을 분리합니다 .
- 2 미니 카드를 도터 보드의 커넥터에 고정하는 나사를 분리합니다 .

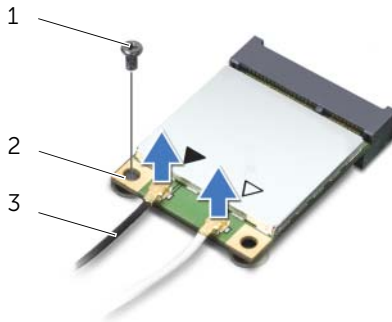

| | |
|-----------------|---------|
| 1 나사 | 2 미니 카드 |
| 3 안테나 케이블 (2 개) | |

- 3 도터 보드의 커넥터에서 미니 카드를 들어 꺼냅니다 .

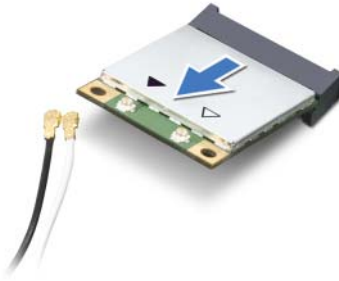

△ 주의 : 컴퓨터에 미니 카드가 없으면 정전기 보호 포장에 넣어 두십시오 . 자세한 내용은 컴퓨터와 함께 제공된 안전 정보의 " 정전기 방전 방지 " 를 참조하십시오 .

미니 카드 장착

절차

- 1 새 미니 카드를 포장에서 꺼냅니다 .
 - 2 미니 카드의 노치를 도터 보드의 커넥터에 맞춥니다 .
- △ 주의 : 고르게 힘을 가하여 미니 카드를 제자리에 밀어 넣습니다 . 무리한 힘을 가하면 커넥터가 손상될 수도 있습니다 .
- △ 주의 : 올바른 삽입을 위해 커넥터에는 방향이 있습니다 . 제대로 맞지 않으면 도터 보드에 있는 미니 카드의 커넥터를 점검하고 미니 카드를 다시 정렬합니다 .
- △ 주의 : 미니 카드의 손상을 방지하기 위해 , 무선 미니 카드 아래에 케이블을 놓지 마십시오 .
- 3 미니 카드 커넥터를 도터 보드의 커넥터에 45 도 각도로 끼워넣습니다 .

- 4 미니 카드의 다른쪽 끝을 도터 보드의 슬롯에 눌러 넣고 미니 카드를 도터 보드에 고정하는 나사를 끼웁니다.
- 5 안테나 케이블을 미니 카드의 커넥터에 연결합니다.
다음 표에는 해당 컴퓨터에서 지원되는 미니 카드의 무선 안테나 케이블 색상표가 제공됩니다.

| 미니 카드 커넥터 | 안테나 케이블 색상표 |
|-------------------------------------|-------------|
| WLAN + Bluetooth (케이블 2 개) | |
| 주 WLAN + Bluetooth(흰색 삼각형) | 흰색 |
| 보조 WLAN + Bluetooth (검은색 삼각형) | 검은색 |
| WWAN (안테나 케이블 2 개) | |
| 주 WWAN(흰색 삼각형) | 흰색 |
| 보조 WWAN(검은색 삼각형) | 검은색 |

필수 구성요소

- 1 손목 받침대를 장착합니다. 29 페이지 " 손목 받침대 장착 " 을 참조하십시오 .
- 2 베이스 덮개를 장착합니다. 18 페이지 " 베이스 덮개 장착 " 을 참조하십시오 .
- 3 키보드를 장착합니다. 16 페이지 " 키보드 장착 " 을 참조하십시오 .
- 4 전지를 장착합니다. 13 페이지 " 전지 장착 " 을 참조하십시오 .
- 5 9 페이지 " 컴퓨터 내부에서 작업한 후 " 의 지침을 따릅니다 .

BIOS 는 업데이트를 사용할 수 있는 경우 또는 시스템 보드를 교체하는 경우 플래싱을 필요로 할 수 있습니다 .

BIOS 를 플래싱하려면 :

- 1 컴퓨터를 켜십시오 .
- 2 support.dell.com/support/downloads 로 이동합니다 .
- 3 컴퓨터에 해당하는 BIOS 업데이트 파일을 찾습니다 .



주 : 해당 컴퓨터의 서비스 태그는 컴퓨터 하단의 라벨에 있습니다 . 자세한 내용은 컴퓨터와 함께 제공된 *Quick Start Guide*(빠른 시작 안내서) 를 참조하십시오 .

컴퓨터의 서비스 태그 또는 특급 서비스 코드가 있는 경우 :

- a 컴퓨터의 서비스 태그 또는 특급 서비스 코드를 **Service Tag or Express Service Code**(서비스 태그 또는 특급 서비스 코드) 필드에 입력합니다 .
- b **Submit**(제출) 을 클릭하고 4 단계로 진행합니다 .

컴퓨터의 서비스 태그 또는 특급 서비스 코드가 없는 경우 :

- a 다음 옵션 중 하나를 선택하십시오 .
 - 내 서비스 태그 자동 검색
 - 내 제품 및 서비스 목록에서 선택
 - 모든 Dell 제품 목록에서 선택
- b **Continue**(계속) 을 클릭하고 화면에 나타나는 지시를 따릅니다 .

- 4 결과 목록이 화면에 나타납니다 . **BIOS** 를 클릭합니다 .
- 5 Download File(파일 다운로드) 를 클릭하여 최신 BIOS 파일을 다운로드합니다 .
- 6 아래의 **Please select your download method**(다운로드 방법 선택) 창에서, **For Single File Download via Browser**(브라우저를 통해 단일 파일 다운로드) 를 클릭한 후, **Download Now**(지금 다운로드) 를 클릭합니다 .
- 7 **Save As**(다른 이름으로 저장) 창에서, 적절한 위치를 선택하여 컴퓨터에 파일을 다운로드합니다 .
- 8 **Download Complete**(다운로드 완료) 창이 나타나면, **Close**(닫기) 를 클릭합니다 .
- 9 BIOS 업데이트 파일을 다운로드한 폴더를 탐색합니다 .
BIOS 폴더에 파일 아이콘이 표시되며 해당 아이콘 이름은 다운로드한 BIOS 업데이트 파일의 이름과 같습니다 .
- 10 BIOS 업데이트 파일 아이콘을 두 번 클릭하고 화면의 지침을 따릅니다 .

